

OBRA: RECUPERAÇÃO DE DIVERSAS ESCOLAS
 LOCAL: DIVERSAS LOCALIDADES NA ZONA RURAL DO MUNICÍPIO DE PENAFORTE - CE

COMPOSIÇÃO DA ADMINISTRAÇÃO DA OBRA

SERVIÇO: ADMINISTRAÇÃO LOCAL DA OBRA - ENCARGOS (47,75%) INCORPORADOS NO PREÇO UNITÁRIO

UNIDADE: %

REFERÊNCIA: TABELA SEINFRA-CE 27.1 COM DESONERAÇÃO

Código	Descrição	Unidade	Coefficiente	Preço	Total
18600	ALMOXARIFE	HxMÉS	0,00	3.566,72	0,00
18599	APONTADOR	HxMÉS	0,00	3.558,82	0,00
18598	AUXILIAR ADMINISTRATIVO	HxMÉS	0,00	2.806,47	0,00
18595	AUXILIAR DE TOPOGRAFIA	HxMÉS	0,00	2.806,46	0,00
18596	AUXILIAR DE LABORATÓRIO (COM ENCARGOS INCLUSOS)	HxMÉS	0,00	2.806,47	0,00
18601	CADISTA	HxMÉS	0,00	4.914,58	0,00
18610	COMPUTADOR	UNxMÉS	0,00	170,00	0,00
18591	ENCARREGADO DE TURMA / FEITOR	HxMÉS	0,00	4.715,08	0,00
18590	ENCARREGADO GERAL/MESTRE DE OBRA	HxMÉS	0,50	5.868,92	2.934,46
18602	ENFERMEIRO	HxMÉS	0,00	4.823,00	0,00
18585	ENGENHEIRO DE SEGURANÇA DO TRABALHO	HxMÉS	0,00	18.382,82	0,00
18584	ENGENHEIRO JÚNIOR	HxMÉS	0,14	14.514,46	2.032,02
18583	ENGENHEIRO PLENO	HxMÉS	0,00	18.382,82	0,00
18582	ENGENHEIRO SENIOR	HxMÉS	0,00	23.218,26	0,00
18600	ENGENHEIRO COORDENADOR	HxMÉS	0,00	26.475,01	0,00
18609	EQUIPAMENTOS DE LABORATÓRIO	UNxMÉS	0,00	2.850,00	0,00
18697	GERENTE ADMINISTRATIVO FINANCEIRO	HxMÉS	0,00	6.129,39	0,00
18611	IMPRESSORA	UNxMÉS	0,00	15,00	0,00
110255	PLANO DE TELEFONIA + INTERNET	MÉS	0,00	100,00	0,00
18594	LABORATORISTA	HxMÉS	0,00	4.397,45	0,00
18589	MÉDICO DO TRABALHO	HxMÉS	0,00	11.251,25	0,00
18603	MOTORISTA	HxMÉS	0,00	3.098,10	0,00
18593	NIVELADOR	HxMÉS	0,00	4.366,18	0,00
18612	PLOTTER	UNxMÉS	0,00	320,00	0,00
18604	SERVENTE	HxMÉS	0,00	2.814,24	0,00
18597	TÉCNICO DE NÍVEL MÉDIO	HxMÉS	0,00	6.042,02	0,00
18588	TÉCNICO DE SEGURANÇA DO TRABALHO	HxMÉS	0,00	4.523,09	0,00
18592	TOPÓGRAFO	HxMÉS	0,00	5.347,69	0,00
18614	TELEFONE MÓVEL	UNxMÉS	0,00	230,00	0,00
18606	VEÍCULO LEVE C/ COMBUSTÍVEL E MOTORISTA	UNxMÉS	0,00	6.440,00	0,00
18617	VIGIA	HxMÉS	0,00	2.946,84	0,00
12294	ÁGUA	M3	0,00	4,63	0,00
12321	ENERGIA ELÉTRICA	KWH	0,00	0,77	0,00

TOTAL SIMPLES	4.966,46
TOTAL PARA 4 MESES	19.865,92
FRAÇÃO DE 100%	198,66
BDI 26,37%	52,39
TOTAL GERAL	251,05

Emerson ...
 Engenheiro Civil
 CREA-CE 01/123691-9

OBRA: RECUPERAÇÃO DE DIVERSAS ESCOLAS
 LOCAL: DIVERSAS LOCALIDADES NA ZONA RURAL DO MUNICÍPIO DE PENAFORTE - CE

COMPOSIÇÕES DO ORÇAMENTO

Tabela de Referência de Custos: Seinfra-CE 27.1 Com Desoneração

C2210 - RETIRADA DE PORTAS E JANELAS, INCLUSIVE BATENTES (M2)						
MAO DE OBRA		FORTE	UNID	COEFICIENTE	PREÇO UNITÁRIO	TOTAL
12391	PEDREIRO	SEINFRA	H	0,0600	20,7700	1,6816
12543	SERVENTE	SEINFRA	H	0,8000	15,5500	12,4400
TOTAL MAO DE OBRA:						14,1000
VALOR:						14,1000
VALOR SEM ENCARGOS:						5,0500
VALOR ENCARGOS:						9,0500
VALOR COM ENCARGOS:						14,1000
TOTAL GERAL:						14,1000

C3040 - RETIRADA DE GRADE DE FERRO (M2)						
MAO DE OBRA		FORTE	UNID	COEFICIENTE	PREÇO UNITÁRIO	TOTAL
12391	PEDREIRO	SEINFRA	H	0,2000	20,7700	4,1540
12543	SERVENTE	SEINFRA	H	0,2000	15,5500	3,1100
TOTAL MAO DE OBRA:						7,2600
VALOR:						7,2600
VALOR SEM ENCARGOS:						2,7500
VALOR ENCARGOS:						4,5100
VALOR COM ENCARGOS:						7,2600
TOTAL GERAL:						7,2600

C1070 - DEMOLIÇÃO DE REVESTIMENTO CIARGAMASSA (M2)						
MAO DE OBRA		FORTE	UNID	COEFICIENTE	PREÇO UNITÁRIO	TOTAL
12391	PEDREIRO	SEINFRA	H	0,0500	20,7700	1,0385
12543	SERVENTE	SEINFRA	H	0,5000	15,5500	7,7750
TOTAL MAO DE OBRA:						8,8100
VALOR:						8,8100
VALOR SEM ENCARGOS:						3,1500
VALOR ENCARGOS:						5,6600
VALOR COM ENCARGOS:						8,8100
TOTAL GERAL:						8,8100

C1056 - DEMOLIÇÃO DE PISO CIMENTADO SOBRE LASTRO DE CONCRETO (M2)						
MAO DE OBRA		FORTE	UNID	COEFICIENTE	PREÇO UNITÁRIO	TOTAL
12391	PEDREIRO	SEINFRA	H	0,1300	20,7700	2,7001
12543	SERVENTE	SEINFRA	H	1,3000	15,5500	20,2150
TOTAL MAO DE OBRA:						22,9200
VALOR:						22,9200
VALOR SEM ENCARGOS:						8,2000
VALOR ENCARGOS:						14,7200
VALOR COM ENCARGOS:						22,9200
TOTAL GERAL:						22,9200

OBRA: RECUPERAÇÃO DE DIVERSAS ESCOLAS

LOCAL: DIVERSAS LOCALIDADES NA ZONA RURAL DO MUNICÍPIO DE PENAFORTE - CE

COMPOSIÇÕES DO ORÇAMENTO

C1065 - DEMOLIÇÃO DE PISO CERÂMICO SOBRE LASTRO DE CONCRETO (M2)						
MAO DE OBRA		FUNTE	UNID	COEFICIENTE	PREÇO UNITÁRIO	TOTAL
12391	PEDREIRO	SEINFRA	H	0,1400	20,7700	2,9078
12543	SERVENTE	SEINFRA	H	1,4000	15,5500	21,7700
TOTAL MAO DE OBRA:						24,6800
VALOR:						24,6800
VALOR SEM ENCARGOS:						8,8400
VALOR ENCARGOS:						15,8400
VALOR COM ENCARGOS:						24,6800
TOTAL GERAL:						24,6800

C1074 - DEMOLIÇÃO DE REVESTIMENTO CERÂMICAS (M2)						
MAO DE OBRA		FUNTE	UNID	COEFICIENTE	PREÇO UNITÁRIO	TOTAL
12391	PEDREIRO	SEINFRA	H	0,2500	20,7700	5,1925
12543	SERVENTE	SEINFRA	H	2,5000	15,5500	38,8750
TOTAL MAO DE OBRA:						44,0700
VALOR:						44,0700
VALOR SEM ENCARGOS:						15,7900
VALOR ENCARGOS:						28,2800
VALOR COM ENCARGOS:						44,0700
TOTAL GERAL:						44,0700

C1043 - DEMOLIÇÃO DE ALVENARIA DE TIJOLOS S/ REAPROVEITAMENTO (M3)						
MAO DE OBRA		FUNTE	UNID	COEFICIENTE	PREÇO UNITÁRIO	TOTAL
12391	PEDREIRO	SEINFRA	H	0,3000	20,7700	6,2310
12543	SERVENTE	SEINFRA	H	3,0000	15,5500	46,6500
TOTAL MAO DE OBRA:						52,8800
VALOR:						52,8800
VALOR SEM ENCARGOS:						18,9400
VALOR ENCARGOS:						33,9400
VALOR COM ENCARGOS:						52,8800
TOTAL GERAL:						52,8800

C1069 - DEMOLIÇÃO DE PISO INDUSTRIAL (M2)						
MAO DE OBRA		FUNTE	UNID	COEFICIENTE	PREÇO UNITÁRIO	TOTAL
12391	PEDREIRO	SEINFRA	H	0,3900	20,7700	8,1003
12543	SERVENTE	SEINFRA	H	2,5000	15,5500	38,8750
TOTAL MAO DE OBRA:						46,9800
VALOR:						46,9800
VALOR SEM ENCARGOS:						16,9400
VALOR ENCARGOS:						30,0400
VALOR COM ENCARGOS:						46,9800
TOTAL GERAL:						46,9800

**PENAFORTE**

Fis... 255

ASS.

OBRA: RECUPERAÇÃO DE DIVERSAS ESCOLAS
 LOCAL: DIVERSAS LOCALIDADES NA ZONA RURAL DO MUNICÍPIO DE PENAFORTE - CE

COMPOSIÇÕES DO ORÇAMENTO

C4462 - TELHA CERAMICA (M2)						
MAO DE OBRA		FONTE	UNID	COEFICIENTE	PREÇO UNITÁRIO	TOTAL
12391	PEDREIRO	SEINFRA	H	1,1000	20,7700	22,8470
12543	SERVEnte	SEINFRA	H	1,1000	15,5500	17,1050
TOTAL MAO DE OBRA:						39,9600
MATERIAL		FONTE	UNID	COEFICIENTE	PREÇO UNITÁRIO	TOTAL
12045	TELHA CERÂMICA COLONIAL	SEINFRA	UN	33,0000	0,7100	23,4300
TOTAL MATERIAL:						23,4300
VALOR:						63,3800
VALOR SEM ENCARGOS:						38,5600
VALOR ENCARGOS:						24,8200
VALOR COM ENCARGOS:						63,3800
TOTAL GERAL:						63,3800

C2200 - RETELHAMENTO C/ TELHA CERÂMICA ATE 20% NOVA (M2)						
MAO DE OBRA		FONTE	UNID	COEFICIENTE	PREÇO UNITÁRIO	TOTAL
12391	PEDREIRO	SEINFRA	H	1,1000	20,7700	22,8470
12543	SERVEnte	SEINFRA	H	1,1000	15,5500	17,1050
TOTAL MAO DE OBRA:						39,9600
MATERIAL		FONTE	UNID	COEFICIENTE	PREÇO UNITÁRIO	TOTAL
12045	TELHA CERÂMICA COLONIAL	SEINFRA	UN	6,0000	0,7100	4,2600
TOTAL MATERIAL:						4,2600
VALOR:						44,2100
VALOR SEM ENCARGOS:						19,3900
VALOR ENCARGOS:						24,8200
VALOR COM ENCARGOS:						44,2100
TOTAL GERAL:						44,2100

C1078 - DESCUPINIZAÇÃO C/ MATERIAL INSETICIDA (M2)						
MAO DE OBRA		FONTE	UNID	COEFICIENTE	PREÇO UNITÁRIO	TOTAL
10037	AJUDANTE	SEINFRA	H	0,4000	16,7700	6,7080
TOTAL MAO DE OBRA:						6,7100
MATERIAL		FONTE	UNID	COEFICIENTE	PREÇO UNITÁRIO	TOTAL
11251	CUPINICIDA TIPO "JINO CUPIM" E "PENETROL"	SEINFRA	L	0,2000	21,2100	4,2420
TOTAL MATERIAL:						4,2400
VALOR:						10,9500
VALOR SEM ENCARGOS:						6,8100
VALOR ENCARGOS:						4,1400
VALOR COM ENCARGOS:						10,9500
TOTAL GERAL:						10,9500

OBRA: RECUPERAÇÃO DE DIVERSAS ESCOLAS
 LOCAL: DIVERSAS LOCALIDADES NA ZONA RURAL DO MUNICÍPIO DE PENAFORTE - CE

COMPOSIÇÕES DO ORÇAMENTO

C2784 - ESCAVACÃO MANUAL SOLO DE 1A.CAT. PROF. ATE 1.50m (M3)						
MAO DE OBRA		FONTE	UNID	COEFICIENTE	PREÇO UNITÁRIO	TOTAL
12543	SERVEnte	SEINFRA	H	2,6500	15,5500	41,2075
TOTAL MAO DE OBRA:						41,2100
VALOR:						41,2100
VALOR SEM ENCARGOS:						14,5400
VALOR ENCARGOS:						26,6700
VALOR COM ENCARGOS:						41,2100
TOTAL GERAL:						41,2100

C0330 - ATERRO C/COMPACTAÇÃO MANUAL S/CONTROLE, MAT. C/AQUISIÇÃO (M3)						
MAO DE OBRA		FONTE	UNID	COEFICIENTE	PREÇO UNITÁRIO	TOTAL
12543	SERVEnte	SEINFRA	H	1,7000	15,5500	26,4350
TOTAL MAO DE OBRA:						26,4400
MATERIAL		FONTE	UNID	COEFICIENTE	PREÇO UNITÁRIO	TOTAL
10111	AREIA VERMELHA	SEINFRA	M3	1,1000	60,8800	66,9680
TOTAL MATERIAL:						66,9700
VALOR:						93,4000
VALOR SEM ENCARGOS:						76,3000
VALOR ENCARGOS:						17,1000
VALOR COM ENCARGOS:						93,4000
TOTAL GERAL:						93,4000

C1958 - PORTA DE FERRO COMPACTA EM CHAPA, INCLUS. BATENTES E FERRAGENS (M2)						
MAO DE OBRA		FONTE	UNID	COEFICIENTE	PREÇO UNITÁRIO	TOTAL
12391	PEDREIRO	SEINFRA	H	1,5000	20,7700	31,1550
12543	SERVEnte	SEINFRA	H	2,5000	15,5500	38,8750
TOTAL MAO DE OBRA:						70,0400
MATERIAL		FONTE	UNID	COEFICIENTE	PREÇO UNITÁRIO	TOTAL
10108	AREIA GROSSA	SEINFRA	M3	0,0072	74,7200	0,5380
10208	BATENTE DE FERRO	SEINFRA	M	2,5000	19,7300	49,3250
10441	CAL HIDRATADA	SEINFRA	KG	0,4900	1,1000	0,5390
10805	CIMENTO PORTLAND	SEINFRA	KG	2,0300	0,5600	1,1368
11031	DOBRADIÇA DE FERRO PARA PORTA INTERNA	SEINFRA	UN	1,7800	24,6700	43,9126
11154	FECHADURA COMPLETA PARA PORTA EXTERNA	SEINFRA	UN	0,5900	52,5000	30,9750
11704	PORTA DE FERRO EM CHAPA DUPLA N.14	SEINFRA	M2	1,0000	127,2400	127,2400
TOTAL MATERIAL:						253,6800
VALOR:						323,7000
VALOR SEM ENCARGOS:						279,8000
VALOR ENCARGOS:						43,9000
VALOR COM ENCARGOS:						323,7000
TOTAL GERAL:						323,7000



PENAFORTE

Fis. 257

Ass.

OBRA: RECUPERAÇÃO DE DIVERSAS ESCOLAS
LOCAL: DIVERSAS LOCALIDADES NA ZONA RURAL DO MUNICÍPIO DE PENAFORTE - CE

COMPOSIÇÕES DO ORÇAMENTO

C3970 - FORRO DE GESSO CONVENCIONAL (60x60)cm COM TIRO E ARAME GALVANIZADO ENCAPADO - FORNECIMENTO E						
MATERIAL		FORTE	UNID	COEFICIENTE	PREÇO UNITÁRIO	TOTAL
18286	FORRO DE GESSO CONVENCIONAL (60x60)cm COM TIRO E ARAME GALVANIZADO ENCAPADO	SEINFRA	M2	1,0000	30,4000	30,4000
TOTAL MATERIAL:						30,4000
VALOR:						30,4000
VALOR SEM ENCARGOS:						30,4000
VALOR ENCARGOS:						0,0000
VALOR COM ENCARGOS:						30,4000
TOTAL GERAL:						30,4000

C4151 - ARMADURA DE AÇO CA 50/60 (KG)						
EQUIPAMENTO		FORTE	UNID	COEFICIENTE	PREÇO UNITÁRIO	TOTAL
10705	CAMINHÃO COMERC EQUIP C/GUINDASTE (CHP)	SEINFRA	H	0,0080	126,2852	1,0103
TOTAL EQUIPAMENTO:						1,0100
MAO DE OBRA		FORTE	UNID	COEFICIENTE	PREÇO UNITÁRIO	TOTAL
10040	AJUDANTE DE ARMADOR/FERREIRO	SEINFRA	H	0,0800	16,7700	1,3416
10121	ARMADOR/FERREIRO	SEINFRA	H	0,0800	20,7700	1,6616
TOTAL MAO DE OBRA:						3,0000
MATERIAL		FORTE	UNID	COEFICIENTE	PREÇO UNITÁRIO	TOTAL
10103	ARAME RECOZIDO N 18 BWG	SEINFRA	KG	0,0200	10,0500	0,2010
17952	AÇO CA-50/60	SEINFRA	KG	1,0500	8,8900	9,3345
TOTAL MATERIAL:						9,5300
VALOR:						13,5500
VALOR SEM ENCARGOS:						11,6100
VALOR ENCARGOS:						1,9400
VALOR COM ENCARGOS:						13,5500
TOTAL GERAL:						13,5500

Em nome do Prefeito Municipal
Eduardo de Jesus
Prefeito Municipal

OBRA: RECUPERAÇÃO DE DIVERSAS ESCOLAS
 LOCAL: DIVERSAS LOCALIDADES NA ZONA RURAL DO MUNICÍPIO DE PENAFORTE - CE

COMPOSIÇÕES DO ORÇAMENTO

C0830 - CONCRETO CICLÓPICO FCK 15 MPa COM AGREGADO ADQUIRIDO (M3)						
EQUIPAMENTO	FORTE	UNID	COEFICIENTE	PREÇO UNITÁRIO	TOTAL	
10682	BETONEIRA ELÉTRICA 580L (CHP)	SEINFRA	H	0,4998	22,3108	11,1509
					TOTAL EQUIPAMENTO:	11,1500
MAO DE OBRA	FORTE	UNID	COEFICIENTE	PREÇO UNITÁRIO	TOTAL	
12391	PEDREIRO	SEINFRA	H	2,0000	20,7700	41,5400
12543	SERVEITE	SEINFRA	H	16,0000	15,5500	248,8000
					TOTAL MAO DE OBRA:	290,3400
MATERIAL	FORTE	UNID	COEFICIENTE	PREÇO UNITÁRIO	TOTAL	
10109	AREIA MEDIA	SEINFRA	M3	0,6482	67,5000	43,6185
10280	BRITA	SEINFRA	M3	0,5852	76,1900	44,5854
10805	CIMENTO PORTLAND	SEINFRA	KG	196,0000	0,5600	109,7600
11600	PEDRA DE MÃO (RACHÃO)	SEINFRA	M3	0,4000	66,0600	26,4240
					TOTAL MATERIAL:	224,3900
					VALOR:	525,8800
					VALOR SEM ENCARGOS:	334,1800
					VALOR ENCARGOS:	191,7000
					VALOR COM ENCARGOS:	525,8800
					TOTAL GERAL:	525,8800

C1400 - FORMA DE TABUAS DE 1" DE 3A. PIFUNDAÇÕES UTIL. 5 X (M2)						
MAO DE OBRA	FORTE	UNID	COEFICIENTE	PREÇO UNITÁRIO	TOTAL	
10041	AJUDANTE DE CARPINTEIRO	SEINFRA	H	1,3000	16,7700	21,8010
10498	CARPINTEIRO	SEINFRA	H	1,3000	20,7700	27,0010
					TOTAL MAO DE OBRA:	48,8000
MATERIAL	FORTE	UNID	COEFICIENTE	PREÇO UNITÁRIO	TOTAL	
10965	DESMOLDANTE PARA FORMAS	SEINFRA	L	0,4000	7,3500	2,9400
11728	PREGO 18X27 (2 1/2" X 10) (APROXIMADAMENTE 198UN/KG)	SEINFRA	KG	0,1500	13,8000	2,0700
11848	SARRAFO DE 1"X4"	SEINFRA	M	0,5000	4,7400	2,3700
11916	TABUA DE 1" DE 3A. - L = 30cm	SEINFRA	M	1,0000	10,0100	10,0100
					TOTAL MATERIAL:	17,3800
					VALOR:	66,1900
					VALOR SEM ENCARGOS:	36,4800
					VALOR ENCARGOS:	29,7100
					VALOR COM ENCARGOS:	66,1900
					TOTAL GERAL:	66,1900

Engenheiro Responsável: *[Assinatura]*
 L. S. S. S. S.
 CREA: 02/0000000-9

OBRA: RECUPERAÇÃO DE DIVERSAS ESCOLAS
 LOCAL: DIVERSAS LOCALIDADES NA ZONA RURAL DO MUNICÍPIO DE PENAFORTE - CE

COMPOSIÇÕES DO ORÇAMENTO

C0841 - CONCRETO P/VIBR., FCK 18 MPa COM AGREGADO ADQUIRIDO (M3)						
EQUIPAMENTO		FONTES	UNID	COEFICIENTE	PREÇO UNITÁRIO	TOTAL
10662	BETONEIRA ELÉTRICA 580L (CHP)	SEINFRA	H	0,7140	22,3108	15,9299
TOTAL EQUIPAMENTO:						15,9300
MAO DE OBRA		FONTES	UNID	COEFICIENTE	PREÇO UNITÁRIO	TOTAL
12543	SERVENTE	SEINFRA	H	6,0000	15,5500	93,3000
TOTAL MAO DE OBRA:						93,3000
MATERIAL		FONTES	UNID	COEFICIENTE	PREÇO UNITÁRIO	TOTAL
10109	AREIA MEDIA	SEINFRA	M3	0,8668	67,5000	58,5090
10805	CIMENTO PORTLAND	SEINFRA	KG	320,0000	0,5600	179,2000
11605	PEDRISCO	SEINFRA	M3	0,8360	73,9000	61,7204
TOTAL MATERIAL:						299,4900
VALOR:						408,7200
VALOR SEM ENCARGOS:						340,1900
VALOR ENCARGOS:						68,5300
VALOR COM ENCARGOS:						408,7200
TOTAL GERAL:						408,7200

C1604 - LANÇAMENTO E APLICAÇÃO DE CONCRETO S/ ELEVAÇÃO (M3)						
MAO DE OBRA		FONTES	UNID	COEFICIENTE	PREÇO UNITÁRIO	TOTAL
12391	PEDREIRO	SEINFRA	H	2,0000	20,7700	41,5400
12543	SERVENTE	SEINFRA	H	6,0000	15,5500	93,3000
TOTAL MAO DE OBRA:						134,8400
VALOR:						134,8400
VALOR SEM ENCARGOS:						49,4700
VALOR ENCARGOS:						85,3700
VALOR COM ENCARGOS:						134,8400
TOTAL GERAL:						134,8400

Engenheiro Civil *[Assinatura]*
 Engenheiro Civil
 CREA-CE 001/00000000-0

**PENAFORTE**

Fls. 260

ASS.

OBRA: RECUPERAÇÃO DE DIVERSAS ESCOLAS
 LOCAL: DIVERSAS LOCALIDADES NA ZONA RURAL DO MUNICÍPIO DE PENAFORTE - CE

COMPOSIÇÕES DO ORÇAMENTO

C2827 - FORMA PLANA CHAPA COMPENSADA RESINADA, ESP. = 10mm UTIL. 3X (M2)						
MAO DE OBRA		FUNTE	UNID	COEFICIENTE	PREÇO UNITÁRIO	TOTAL
10041	AJUDANTE DE CARPINTEIRO	SEINFRA	H	1,3500	16,7700	22,6395
10498	CARPINTEIRO	SEINFRA	H	1,3500	20,7700	28,0395
TOTAL MAO DE OBRA:						50,6800
MATERIAL		FUNTE	UNID	COEFICIENTE	PREÇO UNITÁRIO	TOTAL
10528	CHAPA COMPENSADO RESINADO 10MM (1.10 X 2 20M)	SEINFRA	M2	0,4300	23,8400	10,2383
11691	PONTALETE / BARROTE DE 3"x3"	SEINFRA	M	2,0000	12,6100	25,2200
11846	SARRAFO DE 1"x4"	SEINFRA	M	1,5300	4,7400	7,2522
11916	TABUA DE 1" DE 3A. - L = 30cm	SEINFRA	M	1,6000	10,0400	16,0640
12408	PREGO 14X18 (1.1/2" x 14) (APROXIMADAMENTE 708UN/KG)	SEINFRA	KG	0,2500	16,7500	4,1875
TOTAL MATERIAL:						62,9200
VALOR:						113,5900
VALOR SEM ENCARGOS:						82,7400
VALOR ENCARGOS:						30,8500
VALOR COM ENCARGOS:						113,5900
TOTAL GERAL:						113,5900

C4592 - ALVENARIA DE EMBASAMENTO EM TIJOLO CERÂMICO FURADO C/ ARGAMASSA CIMENTO E AREIA 1:4 (M3)						
MAO DE OBRA		FUNTE	UNID	COEFICIENTE	PREÇO UNITÁRIO	TOTAL
12391	PEDREIRO	SEINFRA	H	8,5000	20,7700	176,5450
12543	SERVEnte	SEINFRA	H	9,2000	15,5500	143,0600
TOTAL MAO DE OBRA:						319,6100
MATERIAL		FUNTE	UNID	COEFICIENTE	PREÇO UNITÁRIO	TOTAL
12081	TIJOLO CERÂMICO FURADO 9X19X19CM	SEINFRA	UN	235,0000	0,6800	159,8000
TOTAL MATERIAL:						159,8000
SERVICO		FUNTE	UNID	COEFICIENTE	PREÇO UNITÁRIO	TOTAL
00171	ARGAMASSA DE CIMENTO E AREIA S/PEN TRAÇO 1:4	SEINFRA	M3	0,3000	441,9800	132,5940
TOTAL SERVICO:						132,5900
VALOR:						612,0000
VALOR SEM ENCARGOS:						382,9700
VALOR ENCARGOS:						229,0300
VALOR COM ENCARGOS:						612,0000
TOTAL GERAL:						612,0000

Engenheiro de Edificações
 Eng.º [Assinatura]
 CREA/CE 001/130000-0

OBRA: RECUPERAÇÃO DE DIVERSAS ESCOLAS
 LOCAL: DIVERSAS LOCALIDADES NA ZONA RURAL DO MUNICÍPIO DE PENAFORTE - CE

COMPOSIÇÕES DO ORÇAMENTO

C4460 - MADEIRAMENTO PI TELHA CERÂMICA - (RIPA, CAIBRO, LINHA) (M2)						
MAO DE OBRA		FORTE	UNID	COEFICIENTE	PREÇO UNITÁRIO	TOTAL
10041	AJUDANTE DE CARPINTEIRO	SEINFRA	H	1,0000	16,7700	16,7700
10498	CARPINTEIRO	SEINFRA	H	1,0000	20,7700	20,7700
TOTAL MAO DE OBRA:						37,5400
MATERIAL		FORTE	UNID	COEFICIENTE	PREÇO UNITÁRIO	TOTAL
10405	CAIBRO DE 2"x1"	SEINFRA	M	3,5000	5,7300	20,0550
11724	PREGO	SEINFRA	KG	0,1200	15,5400	1,8648
11824	RIPA DE PEROBA (MADEIRA DE 1A QUALIDADE) DE 1X5CM	SEINFRA	M	3,5000	1,3600	4,7250
16519	LINHA DE MASSARANDUBA 12 x 6 CM (5" x 2 1/2")	SEINFRA	M	1,3300	18,1300	24,1129
TOTAL MATERIAL:						50,7600
VALOR:						88,3000
VALOR SEM ENCARGOS:						65,4500
VALOR ENCARGOS:						22,8500
VALOR COM ENCARGOS:						88,3000
TOTAL GERAL:						88,3000

C0776 - CHAPISCO C/ ARGAMASSA DE CIMENTO E AREIA S/PENEIRAMENTO TRAÇO 1:3 ESP.= 5mm (M2)						
MAO DE OBRA		FORTE	UNID	COEFICIENTE	PREÇO UNITÁRIO	TOTAL
12391	PEDREIRO	SEINFRA	H	0,1000	20,7700	2,0770
12543	SERVEnte	SEINFRA	H	0,1500	15,5500	2,3325
TOTAL MAO DE OBRA:						4,4100
MATERIAL		FORTE	UNID	COEFICIENTE	PREÇO UNITÁRIO	TOTAL
10109	AREIA MEDIA	SEINFRA	M3	0,0061	67,5000	0,4118
10805	CIMENTO PORTLAND	SEINFRA	KG	2,4300	0,5600	1,3608
TOTAL MATERIAL:						1,7700
VALOR:						6,1800
VALOR SEM ENCARGOS:						3,4200
VALOR ENCARGOS:						2,7600
VALOR COM ENCARGOS:						6,1800
TOTAL GERAL:						6,1800

Engenheiro Civil
 CREA CE 01/000000000-0



PENAFORTE

Fis. 262

Ass.

OBRA: RECUPERAÇÃO DE DIVERSAS ESCOLAS

LOCAL: DIVERSAS LOCALIDADES NA ZONA RURAL DO MUNICÍPIO DE PENAFORTE - CE

COMPOSIÇÕES DO ORÇAMENTO

C3409 - REBOCO C/ ARGAMASSA DE CIMENTO E AREIA S/ PENEIRAR, TRAÇO 1:4, ESP=2,5 mm (M2)						
MAO DE OBRA		FONTE	UNID	COEFICIENTE	PREÇO UNITÁRIO	TOTAL
12381	PEDREIRO	SEINFRA	H	0,6000	20,7700	12,4620
12543	SERVENTE	SEINFRA	H	0,6000	15,5500	9,3300
TOTAL MAO DE OBRA:						21,7900
SERVICO		FONTE	UNID	COEFICIENTE	PREÇO UNITÁRIO	TOTAL
C0171	ARGAMASSA DE CIMENTO E AREIA S/PEN TRAÇO 1:4	SEINFRA	M3	0,0250	441,9800	11,0495
TOTAL SERVICO:						11,0500
VALOR:						32,8400
VALOR SEM ENCARGOS:						16,7800
VALOR ENCARGOS:						16,0600
VALOR COM ENCARGOS:						32,8400
TOTAL GERAL:						32,8400

C3029 - EMBOÇO C/ ARGAMASSA DE CIMENTO E AREIA PENEIRADA, TRAÇO 1:4 (M2)						
MAO DE OBRA		FONTE	UNID	COEFICIENTE	PREÇO UNITÁRIO	TOTAL
12391	PEDREIRO	SEINFRA	H	0,6000	20,7700	12,4620
12543	SERVENTE	SEINFRA	H	0,6000	15,5500	9,3300
TOTAL MAO DE OBRA:						21,7900
SERVICO		FONTE	UNID	COEFICIENTE	PREÇO UNITÁRIO	TOTAL
C0185	ARGAMASSA DE CIMENTO E AREIA PEN TRAÇO 1:4	SEINFRA	M3	0,0200	791,0800	15,8216
TOTAL SERVICO:						15,8200
VALOR:						37,6100
VALOR SEM ENCARGOS:						17,5400
VALOR ENCARGOS:						20,0700
VALOR COM ENCARGOS:						37,6100
TOTAL GERAL:						37,6100

Emerson D. S. Alves
 Engenheiro Civil
 CREA 13.004 - 001/0170881-0

OBRA: RECUPERAÇÃO DE DIVERSAS ESCOLAS
 LOCAL: DIVERSAS LOCALIDADES NA ZONA RURAL DO MUNICÍPIO DE PENAFORTE - CE

COMPOSIÇÕES DO ORÇAMENTO

C4434 - CERÂMICA ESMALTADA RETIFICADA C/ ARG. CIMENTO E AREIA ACIMA DE 30x30cm (900 cm²) - PEI-5/PEI-4 PI PAREDE						
MAO DE OBRA		FONTES	UNID	COEFICIENTE	PREÇO UNITÁRIO	TOTAL
11328	LADRILHISTA	SEINFRA	H	1,4000	20,7700	29,0780
12543	SERVEENTE	SEINFRA	H	1,4000	15,5500	21,7700
TOTAL MAO DE OBRA:						50,8500
MATERIAL		FONTES	UNID	COEFICIENTE	PREÇO UNITÁRIO	TOTAL
16500	CERÂMICA ESMALTADA RETIFICADA DIMENSÕES MAIORES DE 30x30cm (900 cm²) - PEI-5/PEI-4	SEINFRA	M2	1,1000	43,4400	47,7840
TOTAL MATERIAL:						47,7800
SERVICO		FONTES	UNID	COEFICIENTE	PREÇO UNITÁRIO	TOTAL
C4429	ARGAMASSA DE CIMENTO E AREIA PEN TRAÇO 15	SEINFRA	M3	0,0200	750,2000	15,0040
TOTAL SERVICIO:						15,0000
VALOR:						113,6400
VALOR SEM ENCARGOS:						75,5000
VALOR ENCARGOS:						38,1400
VALOR COM ENCARGOS:						113,6400
TOTAL GERAL:						113,6400

C1123 - REJUNTAMENTO C/ ARG. PRÉ-FABRICADA, JUNTA ATÉ 2mm EM CERÂMICA, ACIMA DE 30x30 cm (900 cm²) E						
MAO DE OBRA		FONTES	UNID	COEFICIENTE	PREÇO UNITÁRIO	TOTAL
11328	LADRILHISTA	SEINFRA	H	0,2000	20,7700	4,1540
12543	SERVEENTE	SEINFRA	H	0,2000	15,5500	3,1100
TOTAL MAO DE OBRA:						7,2600
MATERIAL		FONTES	UNID	COEFICIENTE	PREÇO UNITÁRIO	TOTAL
10116	ARGAMASSA PRE-FABRICADA PARA REJUNTAMENTO	SEINFRA	KG	0,1690	3,5900	0,6067
TOTAL MATERIAL:						0,6100
VALOR:						7,8700
VALOR SEM ENCARGOS:						3,3600
VALOR ENCARGOS:						4,5100
VALOR COM ENCARGOS:						7,8700
TOTAL GERAL:						7,8700

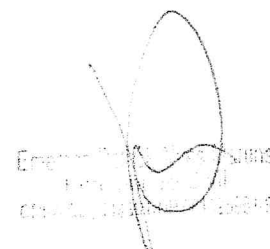

OBRA: RECUPERAÇÃO DE DIVERSAS ESCOLAS
 LOCAL: DIVERSAS LOCALIDADES NA ZONA RURAL DO MUNICÍPIO DE PENAFORTE - CE

COMPOSIÇÕES DO ORÇAMENTO

C3025 - PISO MORTO CONCRETO FCK=13,5MPa C/PREPARO E LANÇAMENTO (M3)						
MAO DE OBRA		FUNTE	UNID	COEFICIENTE	PREÇO UNITÁRIO	TOTAL
12391	PEDREIRO	SEINFRA	H	2,0000	20,7700	41,5400
12543	SERVENTE	SEINFRA	H	6,0000	15,5500	93,3000
TOTAL MAO DE OBRA:						134,8400
SERVICO		FUNTE	UNID	COEFICIENTE	PREÇO UNITÁRIO	TOTAL
C0839	CONCRETO P/VIBR., FCK 13,5 MPa COM AGREGADO ADQUIRIDO	SEINFRA	M3	1,0000	389,4800	389,4800
TOTAL SERVICO:						389,4800
VALOR:						524,3200
VALOR SEM ENCARGOS:						370,4200
VALOR ENCARGOS:						153,9000
VALOR COM ENCARGOS:						524,3200
TOTAL GERAL:						524,3200

C1920 - PISO INDUSTRIAL NATURAL ESP.= 12mm, INCLUS. POLIMENTO (INTERNO) (M2)						
EQUIPAMENTO		FUNTE	UNID	COEFICIENTE	PREÇO UNITÁRIO	TOTAL
10733	DESEMPENADEIRA ELÉTRICA (CHP)	SEINFRA	H	0,2000	1,2458	0,2494
10748	MAQUINA DE POLIR (CHP)	SEINFRA	H	0,8000	0,8638	0,6910
TOTAL EQUIPAMENTO:						0,9400
MAO DE OBRA		FUNTE	UNID	COEFICIENTE	PREÇO UNITÁRIO	TOTAL
11227	GRANITEIRO / MARMORISTA	SEINFRA	H	1,5000	20,7700	31,1550
12391	PEDREIRO	SEINFRA	H	1,2000	20,7700	24,9240
12543	SERVENTE	SEINFRA	H	1,2000	15,5500	18,6600
TOTAL MAO DE OBRA:						74,7400
MATERIAL		FUNTE	UNID	COEFICIENTE	PREÇO UNITÁRIO	TOTAL
10034	AGREGADO DE ALTA RESISTÊNCIA PARA PISOS	SEINFRA	KG	21,0000	0,4800	10,0800
10108	AREIA GROSSA	SEINFRA	M3	0,0300	74,7200	2,2416
10505	CERA	SEINFRA	KG	0,1500	16,1600	2,4240
10805	CIMENTO PORTLAND	SEINFRA	KG	26,5800	0,5600	14,8848
10867	DISCO DE DESBASTE DE 7"	SEINFRA	UN	0,0300	18,2100	0,5463
11101	ESMERIL N 36	SEINFRA	UN	0,1000	36,8100	3,6810
11102	ESMERIL N 60	SEINFRA	UN	0,0500	35,1700	1,7585
11316	JUNTA PLASTICA 1" 27MM PARA PISOS	SEINFRA	M	2,5000	1,3800	3,4500
TOTAL MATERIAL:						39,0600
VALOR:						114,7500
VALOR SEM ENCARGOS:						68,9200
VALOR ENCARGOS:						45,8300
VALOR COM ENCARGOS:						114,7500
TOTAL GERAL:						114,7500



PENAFORTE

Fis. 2.65

Ass.

OBRA: RECUPERAÇÃO DE DIVERSAS ESCOLAS

LOCAL: DIVERSAS LOCALIDADES NA ZONA RURAL DO MUNICÍPIO DE PENAFORTE - CE

COMPOSIÇÕES DO ORÇAMENTO

C2179 - REGULARIZAÇÃO DE BASE C/ ARGAMASSA CIMENTO E AREIA S/ PENEIRAR, TRAÇO 1:4 - ESP= 3cm (M2)						
MAO DE OBRA		FONTE	UNID	COEFICIENTE	PREÇO UNITÁRIO	TOTAL
12391	PEDREIRO	SEINFRA	H	0,2500	20,7700	5,1925
12543	SERVENTE	SEINFRA	H	0,5500	15,5500	8,5525
TOTAL MAO DE OBRA:						13,7400
MATERIAL		FONTE	UNID	COEFICIENTE	PREÇO UNITÁRIO	TOTAL
10109	AREIA MEDIA	SEINFRA	M3	0,0355	67,5000	2,4638
10905	CIMENTO PORTLAND	SEINFRA	KG	10,9500	0,5600	6,1320
TOTAL MATERIAL:						8,5900
VALOR:						22,3400
VALOR SEM ENCARGOS:						13,6800
VALOR ENCARGOS:						8,6600
VALOR COM ENCARGOS:						22,3400
TOTAL GERAL:						22,3400

C4439 - CERÂMICA ESMALTADA RETIFICADA C/ ARG. CIMENTO E AREIA ACIMA DE 30x30cm (900 cm²) - PEI-5/PEI-4 P/ PISO						
MAO DE OBRA		FONTE	UNID	COEFICIENTE	PREÇO UNITÁRIO	TOTAL
11328	LADRILHISTA	SEINFRA	H	1,2000	20,7700	24,9240
12543	SERVENTE	SEINFRA	H	1,2000	15,5500	18,6600
TOTAL MAO DE OBRA:						43,5800
MATERIAL		FONTE	UNID	COEFICIENTE	PREÇO UNITÁRIO	TOTAL
16500	CERÂMICA ESMALTADA RETIFICADA DIMENSÕES MAIORES DE 30x30cm (900 cm²) - PEI-5/PEI-4	SEINFRA	M2	1,1000	43,4400	47,7840
TOTAL MATERIAL:						47,7800
SERVICO		FONTE	UNID	COEFICIENTE	PREÇO UNITÁRIO	TOTAL
C4429	ARGAMASSA DE CIMENTO E AREIA PEN. TRAÇO 1.5	SEINFRA	M3	0,0200	756,2000	15,0040
TOTAL SERVICO:						15,0000
VALOR:						106,3700
VALOR SEM ENCARGOS:						72,7600
VALOR ENCARGOS:						33,6100
VALOR COM ENCARGOS:						106,3700
TOTAL GERAL:						106,3700

Engenheiro Responsável
CREA: 10.000/2014



PENAFORTE

Fis. 266

Ass.

OBRA: RECUPERAÇÃO DE DIVERSAS ESCOLAS
LOCAL: DIVERSAS LOCALIDADES NA ZONA RURAL DO MUNICÍPIO DE PENAFORTE - CE

COMPOSIÇÕES DO ORÇAMENTO

C3410 - CALÇADA DE PROTEÇÃO EM CIMENTADO C/ BASE DE CONCRETO L=0,60m (M2)					
SERVICO	FORTE	UNID	COEFICIENTE	PREÇO UNITÁRIO	TOTAL
C0055 ALVENARIA DE EMBASAMENTO DE TIJOLO COMUM, C/ARGAMASSA MISTA C/ CAL HIDRATADA	SEINFRA	M3	0,1800	863,9300	155,5074
C1213 EMBOÇO C/ ARGAMASSA MISTA DE CIMENTO, CAL HIDRATADA E AREIA S/PENEIRAR TRAÇO 12:9 ESP = 20mm P/ PAREDE	SEINFRA	M2	0,5200	31,9200	16,5984
C1609 LASTRO DE CONCRETO INCLUINDO PREPARO E LANÇAMENTO	SEINFRA	M3	0,0700	527,5500	36,9285
C1915 PISO CIMENTADO C/ ARGAMASSA DE CIMENTO E AREIA S/ PENEIRAR, TRAÇO 1:4, ESP = 1,5cm	SEINFRA	M2	1,0000	42,9500	42,9500
C2121 REBOCO C/ARGAMASSA DE CAL EM PASTA E AREIA PENEIRADA TRAÇO 1:3 ESP=5 mm P/PAREDE	SEINFRA	M2	0,5200	22,1400	11,5128
C2784 ESCAVAÇÃO MANUAL SOLO DE 1ª CAT. PROF. ATÉ 1,50m	SEINFRA	M3	0,1200	41,2100	4,9452
C2898 PINTURA HIDRACOR	SEINFRA	M2	0,5200	9,7000	5,0440
C2921 REATERRO C/COMPACTAÇÃO MANUAL S/CONTROLE, MATERIAL DA VALA	SEINFRA	M3	0,1200	26,4300	3,1716
TOTAL SERVIÇO:					276,6600
VALOR:					276,6600
VALOR SEM ENCARGOS:					183,2800
VALOR ENCARGOS:					93,3800
VALOR COM ENCARGOS:					276,6600
TOTAL GERAL:					276,6600

C1666 - LUMINÁRIA FLUORESCENTE COMPLETA C/2 LÂMPADAS DE 40W (UN)					
MAO DE OBRA	FORTE	UNID	COEFICIENTE	PREÇO UNITÁRIO	TOTAL
10042 AJUDANTE DE ELETRICISTA	SEINFRA	H	1,1000	16,7700	18,4470
12312 ELETRICISTA	SEINFRA	H	1,1000	20,7700	22,8470
TOTAL MAO DE OBRA:					41,3000
MATERIAL	FORTE	UNID	COEFICIENTE	PREÇO UNITÁRIO	TOTAL
11364 LUMINARIA FLUORESCENTE 2X40W COMPLETA COM LAMPADA	SEINFRA	UN	1,0000	63,6900	63,6900
TOTAL MATERIAL:					63,6900
VALOR:					104,9800
VALOR SEM ENCARGOS:					79,8400
VALOR ENCARGOS:					25,1400
VALOR COM ENCARGOS:					104,9800
TOTAL GERAL:					104,9800

Estimativa de custos
C3410 - CALÇADA DE PROTEÇÃO EM CIMENTADO C/ BASE DE CONCRETO L=0,60m (M2)

**PENAFORTE**

Fls. 267

Ass.

OBRA: RECUPERAÇÃO DE DIVERSAS ESCOLAS

LOCAL: DIVERSAS LOCALIDADES NA ZONA RURAL DO MUNICÍPIO DE PENAFORTE - CE

COMPOSIÇÕES DO ORÇAMENTO**C1940 - LUMINÁRIA FLUORESCENTE COMPLETA C/1 LÂMPADA DE 20W (UN)**

MAO DE OBRA		FONTE	UNID	COEFICIENTE	PREÇO UNITÁRIO	TOTAL
10042	AJUDANTE DE ELETRICISTA	SEINFRA	H	0,5000	16,7700	8,3850
12312	ELETRICISTA	SEINFRA	H	1,0000	20,7700	20,7700
TOTAL MAO DE OBRA:						29,1600
MATERIAL		FONTE	UNID	COEFICIENTE	PREÇO UNITÁRIO	TOTAL
11360	LUMINARIA FLUOR 1X20W COMPLETA C/ LAMPADA	SEINFRA	UN	1,0000	40,2400	40,2400
TOTAL MATERIAL:						40,2400
VALOR:						69,4000
VALOR SEM ENCARGOS:						51,7200
VALOR ENCARGOS:						17,6800
VALOR COM ENCARGOS:						69,4000
TOTAL GERAL:						69,4000

C1947 - PONTO ELÉTRICO, MATERIAL E EXECUÇÃO (PT)

MAO DE OBRA		FONTE	UNID	COEFICIENTE	PREÇO UNITÁRIO	TOTAL
10042	AJUDANTE DE ELETRICISTA	SEINFRA	H	3,0000	16,7700	50,3100
12312	ELETRICISTA	SEINFRA	H	3,0000	20,7700	62,3100
12543	SERVEENTE	SEINFRA	H	2,5000	15,5500	38,8750
TOTAL MAO DE OBRA:						151,5000
MATERIAL		FONTE	UNID	COEFICIENTE	PREÇO UNITÁRIO	TOTAL
10356	CABO ISOLADO PVC 750V 2,5 MM ²	SEINFRA	M	12,0000	1,9600	23,5200
10419	CAIXA ESTAMPADA 3"X3", 4"X2", 4"X4" - CHAPA 18	SEINFRA	UN	1,0000	1,7600	1,7600
10428	CAIXA PASSAG CHAPA C/TAMPA PARAF 100X100X80MM	SEINFRA	UN	1,0000	10,2100	10,2100
10957	CURVA DE PVC RIGIDO PARA ELETRODUTO DE 3/4"	SEINFRA	UN	1,0000	2,0200	2,0200
10981	DISJUNTOR MONOPOLAR 16A	SEINFRA	UN	0,1000	9,5000	0,9500
11075	ELETRODUTO DE PVC RIGIDO 3/4"	SEINFRA	M	3,0000	3,5000	10,5000
11105	ESPELHO 4"X2" OU 3"X3"	SEINFRA	UN	1,0000	2,6100	2,6100
11181	FITA ISOLANTE	SEINFRA	M	3,0000	0,8200	2,4600
11262	INTERRUPTOR 2 TECLAS PARALELO 1 TOMADA 2POLOS	SEINFRA	UN	1,0000	22,2900	22,2900
11409	LUVA DE PVC RIGIDO PARA ELETRODUTO 3/4"	SEINFRA	UN	2,0000	0,8800	1,7600
TOTAL MATERIAL:						78,0800
VALOR:						229,5800
VALOR SEM ENCARGOS:						135,8500
VALOR ENCARGOS:						93,7300
VALOR COM ENCARGOS:						229,5800
TOTAL GERAL:						229,5800

Emerson Pinheiro de Jesus
 Engenheiro de Eletricidade
 CREA/CE 000177/2014



OBRA: RECUPERAÇÃO DE DIVERSAS ESCOLAS

LOCAL: DIVERSAS LOCALIDADES NA ZONA RURAL DO MUNICÍPIO DE PENAFORTE - CE

COMPOSIÇÕES DO ORÇAMENTO

C0804 - COBOGO ANTI-CHUVA (50x40)cm C/ARG. CIMENTO E AREIA TRAÇO 1:3 (M2)						
MAO DE OBRA		FONTE	UNID	COEFICIENTE	PREÇO UNITÁRIO	TOTAL
12391	PEDREIRO	SEINFRA	H	1,8800	20,7700	39,0476
12543	SERVEnte	SEINFRA	H	1,0500	15,5500	16,3275
TOTAL MAO DE OBRA:						55,3800
MATERIAL		FONTE	UNID	COEFICIENTE	PREÇO UNITÁRIO	TOTAL
10810	COBOGO ANTI-CHUVA (50x40)CM	SEINFRA	UN	5,0000	4,6400	23,2000
TOTAL MATERIAL:						23,2000
SERVICO		FONTE	UNID	COEFICIENTE	PREÇO UNITÁRIO	TOTAL
C0184	ARGAMASSA DE CIMENTO E AREIA PEN. TRAÇO 1:3	SEINFRA	M3	0,0053	858,8400	4,5519
TOTAL SERVICO:						4,5500
VALOR:						83,1300
VALOR SEM ENCARGOS:						47,3200
VALOR ENCARGOS:						35,8100
VALOR COM ENCARGOS:						83,1300
TOTAL GERAL:						83,1300

C1948 - PONTO HIDRÁULICO, MATERIAL E EXECUÇÃO (PT)						
MAO DE OBRA		FONTE	UNID	COEFICIENTE	PREÇO UNITÁRIO	TOTAL
10043	AJUDANTE DE ENCANADOR	SEINFRA	H	3,0000	16,7700	50,3100
12320	ENCANADOR	SEINFRA	H	3,0000	20,3200	60,9600
12543	SERVEnte	SEINFRA	H	2,5000	15,5500	38,8750
TOTAL MAO DE OBRA:						150,1500
MATERIAL		FONTE	UNID	COEFICIENTE	PREÇO UNITÁRIO	TOTAL
10108	AREIA GROSSA	SEINFRA	M3	0,0035	74,7200	0,2615
10441	CAL HIDRATADA	SEINFRA	KG	2,5000	1,1000	2,7500
10805	CIMENTO PORTLAND	SEINFRA	KG	2,5000	0,5600	1,4000
10884	COTOVELO PVC SOLDAVEL DE 25MM	SEINFRA	UN	2,0000	0,5900	1,1800
10885	COTOVELO PVC SOLDAVEL DE 32MM	SEINFRA	UN	4,0000	1,7600	7,0400
11293	JOELHO PVC ROSCAVEL DE 1"	SEINFRA	UN	1,0000	4,9800	4,9800
11412	LUVA PVC SOLDAVEL DE 32MM	SEINFRA	UN	2,0000	1,5500	3,1000
11426	LUVA REDUÇÃO PVC SOLDAVEL DE 32x25MM	SEINFRA	UN	1,0000	2,9600	2,9600
11973	TE PVC SOLDAVEL 32MM	SEINFRA	UN	1,0000	3,3300	3,3300
12200	TUBO PVC SOLDAVEL DE 25MM (3/4")	SEINFRA	M	1,2000	2,9900	3,5880
12201	TUBO PVC SOLDAVEL DE 32MM (1")	SEINFRA	M	5,0000	6,7100	33,5500
TOTAL MATERIAL:						64,1400
VALOR:						214,2800
VALOR SEM ENCARGOS:						121,9100
VALOR ENCARGOS:						92,3700
VALOR COM ENCARGOS:						214,2800
TOTAL GERAL:						214,2800

OBRA: RECUPERAÇÃO DE DIVERSAS ESCOLAS
 LOCAL: DIVERSAS LOCALIDADES NA ZONA RURAL DO MUNICÍPIO DE PENAFORTE - CE

COMPOSIÇÕES DO ORÇAMENTO

C1950 - PONTO SANITÁRIO, MATERIAL E EXECUÇÃO (PT)						
MAO DE OBRA		FONTE	UNID	COEFICIENTE	PREÇO UNITÁRIO	TOTAL
10043	AJUDANTE DE ENCANADOR	SEINFRA	H	3,0000	16,7700	50,3100
12320	ENCANADOR	SEINFRA	H	3,0000	20,3200	60,9600
12543	SERVEANTE	SEINFRA	H	2,5000	15,5500	38,8750
TOTAL MAO DE OBRA:						150,1500
MATERIAL		FONTE	UNID	COEFICIENTE	PREÇO UNITÁRIO	TOTAL
10108	AREIA GROSSA	SEINFRA	M3	0,0040	74,7200	0,2989
10441	CAL HIDRATADA	SEINFRA	KG	3,0000	1,1000	3,3000
10805	CIMENTO PORTLAND	SEINFRA	KG	3,0000	0,5600	1,6800
11282	JOELHO PVC PARA ESGOTO DE 100MM	SEINFRA	UN	1,0000	6,1600	6,1600
11283	JOELHO PVC PARA ESGOTO DE 40MM	SEINFRA	UN	2,0000	1,3900	2,7800
11284	JOELHO PVC PARA ESGOTO DE 50MM	SEINFRA	UN	1,0000	1,8600	1,8600
12012	TE PVC PARA ESGOTO DE 100MM (4")	SEINFRA	UN	1,0000	11,8300	11,8300
12013	TE PVC PARA ESGOTO DE 40MM (1 1/2")	SEINFRA	UN	1,0000	2,3900	2,3900
12193	TUBO PVC ESGOTO DE 100MM (4") - (NBR 5688)	SEINFRA	M	0,3300	10,8400	3,5772
12194	TUBO PVC ESGOTO DE 40MM (1 1/2") - (NBR 5688)	SEINFRA	M	1,5000	3,9100	5,8650
12195	TUBO PVC ESGOTO DE 50MM (2") - (NBR 5688)	SEINFRA	M	0,5000	6,6500	3,3250
TOTAL MATERIAL:						43,0800
VALOR:						193,2100
VALOR SEM ENCARGOS:						100,8500
VALOR ENCARGOS:						92,3600
VALOR COM ENCARGOS:						193,2100
TOTAL GERAL:						193,2100

C4762 - CAIXA DE LIGAÇÃO PVC 4" X 2" (UN)						
MAO DE OBRA		FONTE	UNID	COEFICIENTE	PREÇO UNITÁRIO	TOTAL
10042	AJUDANTE DE ELETRICISTA	SEINFRA	H	0,1500	16,7700	2,5155
12312	ELETRICISTA	SEINFRA	H	0,1500	20,7700	3,1155
TOTAL MAO DE OBRA:						5,6400
MATERIAL		FONTE	UNID	COEFICIENTE	PREÇO UNITÁRIO	TOTAL
16432	CAIXA DE EMBUTIR PVC - 4X2 RETANGULAR	SEINFRA	UN	1,0000	1,7500	1,7500
TOTAL MATERIAL:						1,7500
VALOR:						7,3800
VALOR SEM ENCARGOS:						3,9500
VALOR ENCARGOS:						3,4300
VALOR COM ENCARGOS:						7,3800
TOTAL GERAL:						7,3800

 Engenheiro Civil
 CRP 12.345.678-9



PENAFORTE

Fis. 270
Ass.

OBRA: RECUPERAÇÃO DE DIVERSAS ESCOLAS
LOCAL: DIVERSAS LOCALIDADES NA ZONA RURAL DO MUNICÍPIO DE PENAFORTE - CE

COMPOSIÇÕES DO ORÇAMENTO

C4761 - CAIXA DE LIGAÇÃO PVC 4" X 4" (UN)						
MAO DE OBRA		FONTE	UNID	COEFICIENTE	PREÇO UNITÁRIO	TOTAL
10042	AJUDANTE DE ELETRICISTA	SEINFRA	H	0,1500	16,7700	2,5155
12312	ELETRICISTA	SEINFRA	H	0,1500	20,7700	3,1155
TOTAL MAO DE OBRA:						5,6400
MATERIAL		FONTE	UNID	COEFICIENTE	PREÇO UNITÁRIO	TOTAL
15433	CAIXA DE EMBUTIR PVC - 4X4 QUADRADA	SEINFRA	UN	1,0000	3,4700	3,4700
TOTAL MATERIAL:						3,4700
VALOR:						9,1000
VALOR SEM ENCARGOS:						5,6700
VALOR ENCARGOS:						3,4300
VALOR COM ENCARGOS:						9,1000
TOTAL GERAL:						9,1000

C0540 - CABO ISOLADO PVC 750V 2,5MM2 (M)						
MAO DE OBRA		FONTE	UNID	COEFICIENTE	PREÇO UNITÁRIO	TOTAL
10042	AJUDANTE DE ELETRICISTA	SEINFRA	H	0,1100	16,7700	1,8447
12312	ELETRICISTA	SEINFRA	H	0,1100	20,7700	2,2847
TOTAL MAO DE OBRA:						4,1294
MATERIAL		FONTE	UNID	COEFICIENTE	PREÇO UNITÁRIO	TOTAL
10355	CABO ISOLADO PVC 750V 2,5 MM2	SEINFRA	M	1,0200	1,9500	1,9890
TOTAL MATERIAL:						2,0000
VALOR:						6,1300
VALOR SEM ENCARGOS:						3,6200
VALOR ENCARGOS:						2,5100
VALOR COM ENCARGOS:						6,1300
TOTAL GERAL:						6,1300

C0537 - CABO ISOLADO PVC 750V 6MM2 (M)						
MAO DE OBRA		FONTE	UNID	COEFICIENTE	PREÇO UNITÁRIO	TOTAL
10042	AJUDANTE DE ELETRICISTA	SEINFRA	H	0,1300	16,7700	2,1801
12312	ELETRICISTA	SEINFRA	H	0,1300	20,7700	2,7001
TOTAL MAO DE OBRA:						4,8802
MATERIAL		FONTE	UNID	COEFICIENTE	PREÇO UNITÁRIO	TOTAL
10358	CABO ISOLADO PVC 750V 6MM2	SEINFRA	M	1,0200	3,2600	3,3252
TOTAL MATERIAL:						3,3300
VALOR:						8,2100
VALOR SEM ENCARGOS:						5,2300
VALOR ENCARGOS:						2,9800
VALOR COM ENCARGOS:						8,2100
TOTAL GERAL:						8,2100

Engenheiro Paulo Roberto Martins
Linha 0800-011-1234
08/04/2014 14:03:15

**PENAFORTE**Fls. 221

Ass.

OBRA: RECUPERAÇÃO DE DIVERSAS ESCOLAS
 LOCAL: DIVERSAS LOCALIDADES NA ZONA RURAL DO MUNICÍPIO DE PENAFORTE - CE

COMPOSIÇÕES DO ORÇAMENTO

C0524 - CABO ISOLADO PVC 750V 10MM2 (M)						
MAO DE OBRA		FORTE	UNID	COEFICIENTE	PREÇO UNITÁRIO	TOTAL
10042	AJUDANTE DE ELETRICISTA	SEINFRA	H	0,1400	16,7700	2,3478
12312	ELETRICISTA	SEINFRA	H	0,1400	20,7700	2,9078
TOTAL MAO DE OBRA:						5,2600
MATERIAL		FORTE	UNID	COEFICIENTE	PREÇO UNITÁRIO	TOTAL
10355	CABO ISOLADO PVC 750V 10MM2	SEINFRA	M	1,0200	5,6900	5,8038
TOTAL MATERIAL:						5,8000
VALOR:						11,0600
VALOR SEM ENCARGOS:						7,8600
VALOR ENCARGOS:						3,2000
VALOR COM ENCARGOS:						11,0600
TOTAL GERAL:						11,0600

C1494 - INTERRUPTOR UMA TECLA SIMPLES 10A 250V (UN)						
MAO DE OBRA		FORTE	UNID	COEFICIENTE	PREÇO UNITÁRIO	TOTAL
10042	AJUDANTE DE ELETRICISTA	SEINFRA	H	0,2100	16,7700	3,5217
12312	ELETRICISTA	SEINFRA	H	0,2100	20,7700	4,3617
TOTAL MAO DE OBRA:						7,8800
MATERIAL		FORTE	UNID	COEFICIENTE	PREÇO UNITÁRIO	TOTAL
11255	INTERRUPTOR 1 TECLA SIMPLES	SEINFRA	UN	1,0000	7,6000	7,6000
TOTAL MATERIAL:						7,6000
VALOR:						15,4800
VALOR SEM ENCARGOS:						10,6900
VALOR ENCARGOS:						4,7900
VALOR COM ENCARGOS:						15,4800
TOTAL GERAL:						15,4800

C1479 - INTERRUPTOR DUAS TECLAS SIMPLES 10A 250V (UN)						
MAO DE OBRA		FORTE	UNID	COEFICIENTE	PREÇO UNITÁRIO	TOTAL
10042	AJUDANTE DE ELETRICISTA	SEINFRA	H	0,3700	16,7700	6,2049
12312	ELETRICISTA	SEINFRA	H	0,3700	20,7700	7,6849
TOTAL MAO DE OBRA:						13,8800
MATERIAL		FORTE	UNID	COEFICIENTE	PREÇO UNITÁRIO	TOTAL
11263	INTERRUPTOR 2 TECLAS SIMPLES	SEINFRA	UN	1,0000	13,4200	13,4200
TOTAL MATERIAL:						13,4200
VALOR:						27,3100
VALOR SEM ENCARGOS:						18,8500
VALOR ENCARGOS:						8,4600
VALOR COM ENCARGOS:						27,3100
TOTAL GERAL:						27,3100

**PENAFORTE**

Fis. 272

Ass.

OBRA: RECUPERAÇÃO DE DIVERSAS ESCOLAS

LOCAL: DIVERSAS LOCALIDADES NA ZONA RURAL DO MUNICÍPIO DE PENAFORTE - CE

COMPOSIÇÕES DO ORÇAMENTO**C2484 - TOMADA 2 POLOS MAIS TERRA 20A 250V (UN)**

MAO DE OBRA		FUNTE	UNID	COEFICIENTE	PREÇO UNITÁRIO	TOTAL
10042	AJUDANTE DE ELETRICISTA	SEINFRA	H	0,2900	16,7700	4,8633
12312	ELETRICISTA	SEINFRA	H	0,2900	20,7700	6,0233
TOTAL MAO DE OBRA:						10,8800
MATERIAL		FUNTE	UNID	COEFICIENTE	PREÇO UNITÁRIO	TOTAL
12107	TOMADA 2POLOS E TERRA	SEINFRA	UN	1,0000	8,4200	8,4200
TOTAL MATERIAL:						8,4200
VALOR:						19,3100
VALOR SEM ENCARGOS:						12,6800
VALOR ENCARGOS:						6,6300
VALOR COM ENCARGOS:						19,3100
TOTAL GERAL:						19,3100

C1092 - DISJUNTOR MONOPOLAR EM QUADRO DE DISTRIBUIÇÃO 10A (UN)

MAO DE OBRA		FUNTE	UNID	COEFICIENTE	PREÇO UNITÁRIO	TOTAL
10042	AJUDANTE DE ELETRICISTA	SEINFRA	H	0,3000	16,7700	5,0310
12312	ELETRICISTA	SEINFRA	H	0,3000	20,7700	6,2310
TOTAL MAO DE OBRA:						11,2600
MATERIAL		FUNTE	UNID	COEFICIENTE	PREÇO UNITÁRIO	TOTAL
10980	DISJUNTOR MONOPOLAR 10A	SEINFRA	UN	1,0000	9,5000	9,5000
TOTAL MATERIAL:						9,5000
VALOR:						20,7600
VALOR SEM ENCARGOS:						13,9100
VALOR ENCARGOS:						6,8500
VALOR COM ENCARGOS:						20,7600
TOTAL GERAL:						20,7600

C1093 - DISJUNTOR MONOPOLAR EM QUADRO DE DISTRIBUIÇÃO 16A (UN)

MAO DE OBRA		FUNTE	UNID	COEFICIENTE	PREÇO UNITÁRIO	TOTAL
10042	AJUDANTE DE ELETRICISTA	SEINFRA	H	0,3000	16,7700	5,0310
12312	ELETRICISTA	SEINFRA	H	0,3000	20,7700	6,2310
TOTAL MAO DE OBRA:						11,2600
MATERIAL		FUNTE	UNID	COEFICIENTE	PREÇO UNITÁRIO	TOTAL
10981	DISJUNTOR MONOPOLAR 16A	SEINFRA	UN	1,0000	9,5000	9,5000
TOTAL MATERIAL:						9,5000
VALOR:						20,7600
VALOR SEM ENCARGOS:						13,9100
VALOR ENCARGOS:						6,8500
VALOR COM ENCARGOS:						20,7600
TOTAL GERAL:						20,7600

OBRA: RECUPERAÇÃO DE DIVERSAS ESCOLAS

LOCAL: DIVERSAS LOCALIDADES NA ZONA RURAL DO MUNICÍPIO DE PENAFORTE - CE

COMPOSIÇÕES DO ORÇAMENTO

C1099 - DISJUNTOR MONOPOLAR EM QUADRO DE DISTRIBUIÇÃO 40A (UN)						
MAO DE OBRA		FONTE	UNID	COEFICIENTE	PREÇO UNITÁRIO	TOTAL
10042	AJUDANTE DE ELETRICISTA	SEINFRA	H	0,3000	16,7700	5,0310
12312	ELETRICISTA	SEINFRA	H	0,3000	20,7700	6,2310
TOTAL MAO DE OBRA:						11,2600
MATERIAL		FONTE	UNID	COEFICIENTE	PREÇO UNITÁRIO	TOTAL
10987	DISJUNTOR MONOPOLAR 40A	SEINFRA	UN	1,0000	15,9300	15,9300
TOTAL MATERIAL:						15,9300
VALOR:						27,1900
VALOR SEM ENCARGOS:						20,3400
VALOR ENCARGOS:						6,8500
VALOR COM ENCARGOS:						27,1900
TOTAL GERAL:						27,1900

C1184 - ELETRODUTO FLEXIVEL, TIPO GARGANTA (M)						
MAO DE OBRA		FONTE	UNID	COEFICIENTE	PREÇO UNITÁRIO	TOTAL
10042	AJUDANTE DE ELETRICISTA	SEINFRA	H	0,8000	16,7700	13,4160
TOTAL MAO DE OBRA:						13,4200
MATERIAL		FONTE	UNID	COEFICIENTE	PREÇO UNITÁRIO	TOTAL
11064	ELETRODUTO FLEXIVEL TIPO GARGANTA	SEINFRA	M	1,0000	1,7200	1,7200
TOTAL MATERIAL:						1,7200
VALOR:						15,1400
VALOR SEM ENCARGOS:						8,8500
VALOR ENCARGOS:						8,2900
VALOR COM ENCARGOS:						15,1400
TOTAL GERAL:						15,1400

C1197 - ELETRODUTO PVC ROSC.INCL.CONEXÕES D= 32mm (1") (M)						
MAO DE OBRA		FONTE	UNID	COEFICIENTE	PREÇO UNITÁRIO	TOTAL
10042	AJUDANTE DE ELETRICISTA	SEINFRA	H	0,4500	16,7700	7,5465
12312	ELETRICISTA	SEINFRA	H	0,4500	20,7700	9,3465
TOTAL MAO DE OBRA:						16,9000
MATERIAL		FONTE	UNID	COEFICIENTE	PREÇO UNITÁRIO	TOTAL
11070	ELETRODUTO DE PVC RIGIDO 1"	SEINFRA	M	1,1000	5,4600	6,0060
TOTAL MATERIAL:						6,0100
VALOR:						22,9000
VALOR SEM ENCARGOS:						12,6200
VALOR ENCARGOS:						10,2800
VALOR COM ENCARGOS:						22,9000
TOTAL GERAL:						22,9000

OBRA: RECUPERAÇÃO DE DIVERSAS ESCOLAS
 LOCAL: DIVERSAS LOCALIDADES NA ZONA RURAL DO MUNICÍPIO DE PENAFORTE - CE

COMPOSIÇÕES DO ORÇAMENTO

C1195 - ELETRODUTO PVC ROSC. INCL. CONEXÕES D= 20mm (1/2") (M)						
MAO DE OBRA		FONTE	UNID	COEFICIENTE	PREÇO UNITÁRIO	TOTAL
10042	AJUDANTE DE ELETRICISTA	SEINFRA	H	0,3000	16,7700	5,0310
12312	ELETRICISTA	SEINFRA	H	0,3000	20,7700	6,2310
TOTAL MAO DE OBRA:						11,2600
MATERIAL		FONTE	UNID	COEFICIENTE	PREÇO UNITÁRIO	TOTAL
11071	ELETRODUTO DE PVC RIGIDO 1/2"	SEINFRA	M	1,1000	2,8100	3,0910
TOTAL MATERIAL:						3,0900
VALOR:						14,3500
VALOR SEM ENCARGOS:						7,5000
VALOR ENCARGOS:						6,8500
VALOR COM ENCARGOS:						14,3500
TOTAL GERAL:						14,3500

C3579 - QUADRO DE MEDIÇÃO PADRÃO COELCE - PADRÃO POPULAR (UN)						
MAO DE OBRA		FONTE	UNID	COEFICIENTE	PREÇO UNITÁRIO	TOTAL
10042	AJUDANTE DE ELETRICISTA	SEINFRA	H	1,0000	16,7700	16,7700
12312	ELETRICISTA	SEINFRA	H	1,0000	20,7700	20,7700
TOTAL MAO DE OBRA:						37,5400
MATERIAL		FONTE	UNID	COEFICIENTE	PREÇO UNITÁRIO	TOTAL
16129	QUADRO MEDIÇÃO PADRÃO COELCE (PADRÃO MUTIRÃO)	SEINFRA	UN	1,0000	49,3900	49,3900
TOTAL MATERIAL:						49,3900
VALOR:						86,9300
VALOR SEM ENCARGOS:						64,0800
VALOR ENCARGOS:						22,8500
VALOR COM ENCARGOS:						86,9300
TOTAL GERAL:						86,9300

Entrevista: [Assinatura]
 Engenheiro Civil
 ORÇAMENTO - 15/03/2016

OBRA: RECUPERAÇÃO DE DIVERSAS ESCOLAS
LOCAL: DIVERSAS LOCALIDADES NA ZONA RURAL DO MUNICÍPIO DE PENAFORTE - CE**COMPOSIÇÕES DO ORÇAMENTO**

C2087 - QUADRO DE DISTRIBUIÇÃO DE LUZ EMBUTIR ATÉ 12 DIVISÕES 207X332X95mm, CIBARRAMENTO (UN)						
MAO DE OBRA		FUNTE	UNID	COEFICIENTE	PREÇO UNITÁRIO	TOTAL
10042	AJUDANTE DE ELETRICISTA	SEINFRA	H	2,0000	16,7700	33,5400
12312	ELETRICISTA	SEINFRA	H	2,0000	20,7700	41,5400
TOTAL MAO DE OBRA:						75,0800
MATERIAL		FUNTE	UNID	COEFICIENTE	PREÇO UNITÁRIO	TOTAL
10193	BARRAMENTO NEUTRO P/ BAIXA TENSÃO	SEINFRA	UN	1,0000	32,3900	32,3900
10194	BARRAMENTO PRINCIPAL P/ BAIXA TENSÃO	SEINFRA	UN	1,0000	31,8600	31,8600
10195	BARRAMENTO TERRA P/ BAIXA TENSÃO	SEINFRA	UN	1,0000	26,3400	26,3400
11754	QUADRO DISTRIBUIÇÃO LUZ 207X332X95MM	SEINFRA	UN	1,0000	87,9800	87,9800
TOTAL MATERIAL:						178,5700
VALOR:						253,6500
VALOR SEM ENCARGOS:						207,9500
VALOR ENCARGOS:						45,7000
VALOR COM ENCARGOS:						253,6500
TOTAL GERAL:						253,6500

C1615 - LATEX DUAS DEMÃOS EM PAREDES INTERNAS S/MASSA (M2)						
MAO DE OBRA		FUNTE	UNID	COEFICIENTE	PREÇO UNITÁRIO	TOTAL
10045	AJUDANTE DE PINTOR	SEINFRA	H	0,3500	16,7700	5,8695
12385	PINTOR	SEINFRA	H	0,4000	20,7700	8,3080
TOTAL MAO DE OBRA:						14,1800
MATERIAL		FUNTE	UNID	COEFICIENTE	PREÇO UNITÁRIO	TOTAL
11347	LIXA PARA MADEIRA/MASSA	SEINFRA	UN	0,2500	0,5500	0,1375
11490	LIQUIDO SELADOR PARA PINTURA LATEX	SEINFRA	L	0,1200	12,0800	1,4496
12096	TINTA LATEX	SEINFRA	L	0,1700	21,2500	3,6125
TOTAL MATERIAL:						5,2000
VALOR:						19,3800
VALOR SEM ENCARGOS:						10,7600
VALOR ENCARGOS:						8,6200
VALOR COM ENCARGOS:						19,3800
TOTAL GERAL:						19,3800

Eng.º 
CREA: 05/062004-0
CRCIA: 05/062004-0



PENAFORTE

Fis. 276

Ass.

OBRA: RECUPERAÇÃO DE DIVERSAS ESCOLAS

LOCAL: DIVERSAS LOCALIDADES NA ZONA RURAL DO MUNICÍPIO DE PENAFORTE - CE

COMPOSIÇÕES DO ORÇAMENTO

C1814 - LATEX DUAS DEMÃOS EM PAREDES EXTERNAS S/MASSA (M2)						
MAO DE OBRA		FONTE	UNID	COEFICIENTE	PREÇO UNITÁRIO	TOTAL
10045	AJUDANTE DE PINTOR	SEINFRA	H	0,3500	16,7700	5,8695
12395	PINTOR	SEINFRA	H	0,4000	20,7700	8,3080
TOTAL MAO DE OBRA:						14,1800
MATERIAL		FONTE	UNID	COEFICIENTE	PREÇO UNITÁRIO	TOTAL
10035	AGUARRAZ MINERAL	SEINFRA	L	0,0500	17,1900	0,8595
11347	LIXA PARA MADEIRA/MASSA	SEINFRA	UN	0,2500	0,5500	0,1375
11488	LÍQUIDO PREPARADOR DE SUPERFÍCIES	SEINFRA	L	0,1200	11,9100	1,4292
12097	TINTA LATEX ACRÍLICA	SEINFRA	L	0,1700	24,5900	4,1803
TOTAL MATERIAL:						6,6100
VALOR:						20,7800
VALOR SEM ENCARGOS:						12,1700
VALOR ENCARGOS:						8,6100
VALOR COM ENCARGOS:						20,7800
TOTAL GERAL:						20,7800

C1279 - ESMALTE DUAS DEMÃOS EM ESQUADRIAS DE FERRO (M2)						
MAO DE OBRA		FONTE	UNID	COEFICIENTE	PREÇO UNITÁRIO	TOTAL
10045	AJUDANTE DE PINTOR	SEINFRA	H	0,8000	16,7700	13,4160
12395	PINTOR	SEINFRA	H	0,8000	20,7700	16,6160
TOTAL MAO DE OBRA:						30,0400
MATERIAL		FONTE	UNID	COEFICIENTE	PREÇO UNITÁRIO	TOTAL
10035	AGUARRAZ MINERAL	SEINFRA	L	0,0300	17,1900	0,5157
11100	ESMALTE SINTÉTICO	SEINFRA	L	0,1800	24,9900	3,9984
11346	LIXA PARA FERRO	SEINFRA	UN	0,3000	1,6900	0,5070
12293	ZARCÃO	SEINFRA	L	0,1200	22,5800	2,7096
TOTAL MATERIAL:						7,7400
VALOR:						37,7600
VALOR SEM ENCARGOS:						19,4800
VALOR ENCARGOS:						18,2800
VALOR COM ENCARGOS:						37,7600
TOTAL GERAL:						37,7600

 Engenheiro Responsável
 Eng. Responsável
 ORÇ. DE OBRAS DE REPAR. DE 1925881-9



PENAFORTE

Fis. 227

Ass.

OBRA: RECUPERAÇÃO DE DIVERSAS ESCOLAS

LOCAL: DIVERSAS LOCALIDADES NA ZONA RURAL DO MUNICÍPIO DE PENAFORTE - CE

COMPOSIÇÕES DO ORÇAMENTO

C1919 - PISO INDUSTRIAL NATURAL ESP.= 12mm. INCLUS. POLIMENTO (EXTERNO) (M2)						
EQUIPAMENTO		FUNTE	UNID	COEFICIENTE	PREÇO UNITÁRIO	TOTAL
10748	MÁQUINA DE POLIR (CHP)	SEINFRA	H	0,6000	0,8638	0,6910
TOTAL EQUIPAMENTO:						0,6900
MAO DE OBRA		FUNTE	UNID	COEFICIENTE	PREÇO UNITÁRIO	TOTAL
11227	GRANITEIRO / MARMORISTA	SEINFRA	H	0,5000	20,7700	10,3850
12391	PEDREIRO	SEINFRA	H	1,2000	20,7700	24,9240
12543	SERVEENTE	SEINFRA	H	1,2000	15,5500	18,6600
TOTAL MAO DE OBRA:						53,9700
MATERIAL		FUNTE	UNID	COEFICIENTE	PREÇO UNITÁRIO	TOTAL
10034	AGREGADO DE ALTA RESISTÊNCIA PARA PISOS	SEINFRA	KG	21,0000	0,4800	10,0800
10108	AREIA GROSSA	SEINFRA	M3	0,0300	74,7200	2,2416
10508	CERA	SEINFRA	KG	0,1000	16,1600	1,6160
10805	CIMENTO PORTLAND	SEINFRA	KG	26,5800	0,5600	14,8848
11101	ESMERIL N.36	SEINFRA	UN	0,1000	36,8100	3,6810
11102	ESMERIL N.60	SEINFRA	UN	0,0500	35,1700	1,7585
11316	JUNTA PLÁSTICA 1" 27MM PARA PISOS	SEINFRA	M	2,5000	1,3800	3,4500
TOTAL MATERIAL:						37,7100
VALOR:						92,3700
VALOR SEM ENCARGOS:						59,0500
VALOR ENCARGOS:						33,3200
VALOR COM ENCARGOS:						92,3700
TOTAL GERAL:						92,3700

Emerson ...
CRLA 02.000.000/0000.00000000

**PENAFORTE**

Fis. 278

Ass.

OBRA: RECUPERAÇÃO DE DIVERSAS ESCOLAS
 LOCAL: DIVERSAS LOCALIDADES NA ZONA RURAL DO MUNICÍPIO DE PENAFORTE - CE

COMPOSIÇÕES DO ORÇAMENTO

C0349 - BACIA DE LOUÇA BRANCA C/CAIXA ACOPLADA, ENTRADA HORIZONTAL (UN)						
MAO DE OBRA		FONTE	UNID	COEFICIENTE	PREÇO UNITÁRIO	TOTAL
10043	AJUDANTE DE ENCANADOR	SEINFRA	H	2,0000	16,7700	33,5400
12320	ENCANADOR	SEINFRA	H	2,0000	20,3200	40,6400
TOTAL MAO DE OBRA:						74,1800
MATERIAL		FONTE	UNID	COEFICIENTE	PREÇO UNITÁRIO	TOTAL
10170	BACIA LOUÇA BRANCA COM SAÍDA HORIZONTAL	SEINFRA	UN	1,0000	148,5000	148,5000
10406	CAIXA ACOPLADA DE LOUÇA BRANCA PARA BACIA	SEINFRA	UN	1,0000	209,4800	209,4800
10848	CONEXÃO 4"X48MM PARA BACIA C/SAÍDA HORIZONTAL	SEINFRA	UN	1,0000	24,9500	24,9500
11091	ENGATE CROMADO	SEINFRA	UN	1,0000	17,7100	17,7100
11092	ENGATE DE PVC	SEINFRA	UN	1,0000	5,4500	5,4500
11180	FITA DE VEDAÇÃO	SEINFRA	M	0,5600	0,2800	0,1568
11579	PARAFUSO CROMADO P/FIXAÇÃO SANITARIOS, INCLUSIVE PORCA CEGA, ARRUJELA E BUCHA DE NYLON	SEINFRA	UN	2,0000	7,5000	15,0000
11925	TAMPA PLASTICA PARA BACIA	SEINFRA	UN	1,0000	28,9500	28,9500
TOTAL MATERIAL:						450,2000
VALOR:						524,3800
VALOR SEM ENCARGOS:						479,5800
VALOR ENCARGOS:						44,8000
VALOR COM ENCARGOS:						524,3800
TOTAL GERAL:						524,3800

C4670 - PORTA PAPEL METÁLICO (UN)						
MAO DE OBRA		FONTE	UNID	COEFICIENTE	PREÇO UNITÁRIO	TOTAL
12391	PEDREIRO	SEINFRA	H	0,5000	20,7700	10,3850
TOTAL MAO DE OBRA:						10,3900
MATERIAL		FONTE	UNID	COEFICIENTE	PREÇO UNITÁRIO	TOTAL
18570	PORTA PAPEL METÁLICO	SEINFRA	UN	1,0000	20,5100	20,5100
TOTAL MATERIAL:						20,5100
VALOR:						30,9000
VALOR SEM ENCARGOS:						24,6400
VALOR ENCARGOS:						6,2600
VALOR COM ENCARGOS:						30,9000
TOTAL GERAL:						30,9000

Engenheiro de Arquitetura
 Responsável Técnico
 OAB/CE nº 12.000/9

**PENAFORTE**

Fls. 279

Ass.

OBRA: RECUPERAÇÃO DE DIVERSAS ESCOLAS

LOCAL: DIVERSAS LOCALIDADES NA ZONA RURAL DO MUNICÍPIO DE PENAFORTE - CE

COMPOSIÇÕES DO ORÇAMENTO

C2832 - FOSSA SEPTICA E SUMIDOURO EM ALVENARIA (UN)						
MAO DE OBRA		FORTE	UNID	COEFICIENTE	PREÇO UNITÁRIO	TOTAL
12543	SERVENTE	SEINFRA	H	2,0000	15,5500	31,1000
TOTAL MAO DE OBRA:						31,1000
MATERIAL		FORTE	UNID	COEFICIENTE	PREÇO UNITÁRIO	TOTAL
10280	BRITA	SEINFRA	M3	1,4920	76,1900	113,6755
12298	CURVA PVC ESGOTO LONGA DN 100MM	SEINFRA	UN	3,0000	34,3300	102,9900
12455	TUBO PVC ESGOTO PRIMÁRIO DE 100 - (NBR 5688)	SEINFRA	M	2,5000	10,8400	27,1000
TOTAL MATERIAL:						243,7700
SERVICO		FORTE	UNID	COEFICIENTE	PREÇO UNITÁRIO	TOTAL
C0073	ALVENARIA DE TIJOLO CERÂMICO FURADO (9x19x19)cm C/ARGAMASSA MISTA DE CAL HIDRATADA ESP =10cm (1,2,8)	SEINFRA	M2	10,0500	59,8200	601,1910
C0074	ALVENARIA DE TIJOLO CERÂMICO FURADO (9x19x19)cm C/ARGAMASSA MISTA DE CAL HIDRATADA ESP=20 cm	SEINFRA	M2	12,9200	104,7900	1.353,8658
C0216	ARMADURA CA-50A MÉDIA D= 6,3 A 10,0mm	SEINFRA	KG	41,8500	14,1300	591,4818
C0838	CONCRETO P/VIBR., FCK 10 MPa COM AGREGADO ADQUIRIDO	SEINFRA	M3	0,2900	375,3300	108,8457
C0840	CONCRETO P/VIBR., FCK 15 MPa COM AGREGADO ADQUIRIDO	SEINFRA	M3	0,5980	395,5400	236,5329
C1400	FORMA DE TÁBUAS DE 1" DE 3A P/FUNDAÇÕES UTIL 5 X	SEINFRA	M2	1,8400	68,1900	121,7896
C2123	REBOCO C/ARGAMASSA DE CAL HIDRATADA E AREIA PENEIRADA TRAÇO 1.3 ESP=5 mm P/PAREDE	SEINFRA	M2	11,0000	22,2500	244,7500
C2784	ESCAVAÇÃO MANUAL SOLO DE 1A CAT PROF. ATÉ 1,50m	SEINFRA	M3	14,2400	41,2100	586,8304
TOTAL SERVICIO:						3.845,3100
VALOR:						4.120,0400
VALOR SEM ENCARGOS:						2.667,0600
VALOR ENCARGOS:						1.452,9800
VALOR COM ENCARGOS:						4.120,0400
TOTAL GERAL:						4.120,0400

C1628 - LIMPEZA GERAL (M2)						
MAO DE OBRA		FORTE	UNID	COEFICIENTE	PREÇO UNITÁRIO	TOTAL
12543	SERVENTE	SEINFRA	H	0,7000	15,5500	10,8850
TOTAL MAO DE OBRA:						10,8900
VALOR:						10,8800
VALOR SEM ENCARGOS:						3,8400
VALOR ENCARGOS:						7,0400
VALOR COM ENCARGOS:						10,8800
TOTAL GERAL:						10,8800

**PENAFORTE**

Fis. 280

Ass.

OBRA: RECUPERAÇÃO DE DIVERSAS ESCOLAS
 LOCAL: DIVERSAS LOCALIDADES NA ZONA RURAL DO MUNICÍPIO DE PENAFORTE - CE

COMPOSIÇÕES DO ORÇAMENTO

C1618 - LAVATORIO DE LOUÇA BRANCA C/COLUNA, C/ TORNEIRA E ACESSÓRIOS (UN)						
MAO DE OBRA		FORTE	UNID	COEFICIENTE	PREÇO UNITÁRIO	TOTAL
10043	AJUDANTE DE ENCANADOR	SEINFRA	H	3,3000	16,7700	55,3410
12320	ENCANADOR	SEINFRA	H	3,3000	20,3200	67,0560
TOTAL MAO DE OBRA:						122,4000
MATERIAL		FORTE	UNID	COEFICIENTE	PREÇO UNITÁRIO	TOTAL
11091	ENGATE CROMADO	SEINFRA	UN	2,0000	17,7100	35,4200
11180	FITA DE VEDAÇÃO	SEINFRA	M	1,1200	0,2800	0,3136
11343	LAVATÓRIO DE LOUÇA BRANCA COM COLUNA	SEINFRA	UN	1,0000	219,7600	219,7600
11579	PARAFUSO CROMADO P/FIXAÇÃO SANITARIOS, INCLUSIVE PORCA CEGA, ARRUELA E BUCHA DE NYLON	SEINFRA	UN	2,0000	7,5000	15,0000
11864	SIFÃO METALICO TIPO COPO DN 1"X1 1/2"	SEINFRA	UN	1,0000	129,0000	129,0000
12132	TORNEIRA DE PRESSÃO CROMADA P/LAVATORIO 1/2"	SEINFRA	UN	1,0000	77,3300	77,3300
TOTAL MATERIAL:						476,8200
VALOR:						599,2200
VALOR SEM ENCARGOS:						525,2800
VALOR ENCARGOS:						73,9400
VALOR COM ENCARGOS:						599,2200
TOTAL GERAL:						599,2200

C1898 - PEÇAS DE APOIO DEFICIENTES C/TUBO INOX P/WC'S (M)						
MAO DE OBRA		FORTE	UNID	COEFICIENTE	PREÇO UNITÁRIO	TOTAL
11530	MONTADOR	SEINFRA	H	1,0000	20,7700	20,7700
12391	PEDREIRO	SEINFRA	H	0,2500	20,7700	5,1925
12543	SERVEANTE	SEINFRA	H	0,3500	15,5500	5,4425
TOTAL MAO DE OBRA:						31,4000
MATERIAL		FORTE	UNID	COEFICIENTE	PREÇO UNITÁRIO	TOTAL
10108	AREIA GROSSA	SEINFRA	M3	0,0005	74,7200	0,0374
10605	CIMENTO PORTLAND	SEINFRA	KG	0,1500	0,5600	0,0840
11646	PEÇAS DE APOIO DEFICIENTE C/TUBO INOX EM WC'S	SEINFRA	M	1,0000	194,0400	194,0400
TOTAL MATERIAL:						194,1600
VALOR:						225,5700
VALOR SEM ENCARGOS:						206,4200
VALOR ENCARGOS:						19,1500
VALOR COM ENCARGOS:						225,5700
TOTAL GERAL:						225,5700

Eng.º [Assinatura] [Assinatura]
 [Assinatura]
 [Assinatura]

OBRA: RECUPERAÇÃO DE DIVERSAS ESCOLAS
 LOCAL: DIVERSAS LOCALIDADES NA ZONA RURAL DO MUNICÍPIO DE PENAFORTE - CE

COMPOSIÇÕES DO ORÇAMENTO

C3442 - CAIXA D'ÁGUA EM FIBERGLASS - CAP. 1000L (UN)						
MÃO DE OBRA		FONTES	UNID	COEFICIENTE	PREÇO UNITÁRIO	TOTAL
12543	SERVENTE	SEINFRA	H	0,7000	15,5500	10,8850
TOTAL MÃO DE OBRA:						10,8900
MATERIAL		FONTES	UNID	COEFICIENTE	PREÇO UNITÁRIO	TOTAL
16665	CAIXA D'ÁGUA EM FIBERGLASS CAP 1000L, COM TAMPA	SEINFRA	UN	1,0000	428,2500	428,2500
TOTAL MATERIAL:						428,2500
VALOR:						439,1300
VALOR SEM ENCARGOS:						432,0900
VALOR ENCARGOS:						7,0400
VALOR COM ENCARGOS:						439,1300
TOTAL GERAL:						439,1300

C3997 - BANCADA EM GRANITO P/ PIA DE COZINHA, INCL. CUBA DE AÇO INOX E ACESSÓRIOS (CJ)						
MÃO DE OBRA		FONTES	UNID	COEFICIENTE	PREÇO UNITÁRIO	TOTAL
12320	ENCANADOR	SEINFRA	H	1,5000	20,3200	30,4800
12391	PEDREIRO	SEINFRA	H	1,4000	20,7700	29,0780
12543	SERVENTE	SEINFRA	H	2,9000	15,5500	45,0950
TOTAL MÃO DE OBRA:						104,6600
MATERIAL		FONTES	UNID	COEFICIENTE	PREÇO UNITÁRIO	TOTAL
10184	BANCADA DE GRANITO C/ L=0,60m E E=0,03m	SEINFRA	M2	1,3200	370,4400	488,9808
10915	CUBA DE AÇO INOX	SEINFRA	UN	1,0000	131,6100	131,6100
11513	MASSA CORRIDA A BASE DE PVA	SEINFRA	KG	0,6000	2,9200	1,7520
11861	SIFÃO CROMADO 1 1/4"X1 1/2"	SEINFRA	UN	1,0000	136,6200	136,6200
12271	VÁLVULA DE METAL 1 1/4"	SEINFRA	UN	1,0000	31,6700	31,6700
TOTAL MATERIAL:						790,6300
SERVICO		FONTES	UNID	COEFICIENTE	PREÇO UNITÁRIO	TOTAL
C0170	ARGAMASSA DE CIMENTO E AREIA S/PEN TRAÇO 1:3	SEINFRA	M3	0,0023	509,7400	1,1724
TOTAL SERVIÇO:						1,1700
VALOR:						896,4600
VALOR SEM ENCARGOS:						831,4600
VALOR ENCARGOS:						65,0000
VALOR COM ENCARGOS:						896,4600
TOTAL GERAL:						896,4600

Engenheiro Paulo Roberto Martins
 R. ...
 CREA-CE 01/03 000133001-9

OBRA: RECUPERAÇÃO DE DIVERSAS ESCOLAS
 LOCAL: DIVERSAS LOCALIDADES NA ZONA RURAL DO MUNICÍPIO DE PENAFORTE - CE

COMPOSIÇÕES DO ORÇAMENTO

C4912 - MURO CONTORNO DE ALVENARIA E CONCRETO (PILAR+CINTA), REBOCADO, SEM PINTURA (M2)						
EQUIPAMENTO	FORTE	UNID	COEFICIENTE	PREÇO UNITÁRIO	TOTAL	
10582	BETONEIRA ELÉTRICA 580L (CHP)	SEINFRA	H	0,0300	22,3106	0,6693
TOTAL EQUIPAMENTO:					0,6700	
MAO DE OBRA	FORTE	UNID	COEFICIENTE	PREÇO UNITÁRIO	TOTAL	
10340	AJUDANTE DE ARMADOR/FERREIRO	SEINFRA	H	0,1500	16,7700	2,5155
10121	ARMADOR/FERREIRO	SEINFRA	H	0,1500	20,7700	3,1155
12391	PEDREIRO	SEINFRA	H	3,2000	20,7700	66,4640
12543	SERVEnte	SEINFRA	H	5,2000	15,5500	80,8800
TOTAL MAO DE OBRA:					152,9600	
MATERIAL	FORTE	UNID	COEFICIENTE	PREÇO UNITÁRIO	TOTAL	
10103	ARAME RECOZIDO N.18 BWG	SEINFRA	KG	0,0400	10,0500	0,4020
10106	AREIA GROSSA	SEINFRA	M3	0,0800	74,7200	5,9776
10109	AREIA MEDIA	SEINFRA	M3	0,0850	67,5000	5,7375
10163	AÇO CA-50	SEINFRA	KG	2,1800	9,5000	20,7100
10280	BRITA	SEINFRA	M3	0,0300	76,1900	2,2657
10805	CIMENTO PORTLAND	SEINFRA	KG	45,0000	0,5600	25,2000
11600	PEDRA DE MÃO (RACHÃO)	SEINFRA	M3	0,1500	66,0600	9,9090
11605	PEDRISCO	SEINFRA	M3	0,0100	73,9000	0,7390
11917	TABUA DE 1" - L = 12cm	SEINFRA	M	0,4500	5,7600	2,5920
12081	TIJOLO CERÂMICO FURADO 9X19X19CM	SEINFRA	UN	25,0000	0,6800	17,0000
12082	TIJOLO MACIÇO COMUM	SEINFRA	UN	18,0000	0,5800	10,4400
TOTAL MATERIAL:					101,0000	
VALOR:					254,6200	
VALOR SEM ENCARGOS:					158,5300	
VALOR ENCARGOS:					96,0900	
VALOR COM ENCARGOS:					254,6200	
TOTAL GERAL:					254,6200	

C4958 - POSTE DE CONCRETO CIRCULAR, RESISTÊNCIA NOMINAL 200KG, H= 7,00M, PESO APROXIMADO 670 KG (UN)						
EQUIPAMENTO	FORTE	UNID	COEFICIENTE	PREÇO UNITÁRIO	TOTAL	
10705	CAMINHÃO COMERC EQUIP C/GUINDASTE (CHP)	SEINFRA	H	1,0000	126,2852	126,2852
TOTAL EQUIPAMENTO:					126,2900	
MAO DE OBRA	FORTE	UNID	COEFICIENTE	PREÇO UNITÁRIO	TOTAL	
12543	SERVEnte	SEINFRA	H	2,0000	15,5500	31,1000
TOTAL MAO DE OBRA:					31,1000	
MATERIAL	FORTE	UNID	COEFICIENTE	PREÇO UNITÁRIO	TOTAL	
19455	POSTE DE CONCRETO CIRCULAR, RESISTÊNCIA NOMINAL 200KG, H= 7,00M, PESO APROXIMADO 470 KG	SEINFRA	UN	1,0000	452,1600	452,1600
TOTAL MATERIAL:					452,1600	

OBRA: RECUPERAÇÃO DE DIVERSAS ESCOLAS
 LOCAL: DIVERSAS LOCALIDADES NA ZONA RURAL DO MUNICÍPIO DE PENAFORTE - CE

COMPOSIÇÕES DO ORÇAMENTO

SERVICO	UNID	COEFICIENTE	PREÇO UNITÁRIO	TOTAL
C0836 CONCRETO NÃO ESTRUTURAL PREPARO MANUAL	M3	0.2700	404,8000	109,2960
C1804 LANÇAMENTO E APLICAÇÃO DE CONCRETO 3/ ELEVÇÃO	M3	0.2700	134,8400	36,4068
C2784 ESCAVAÇÃO MANUAL SOLO DE 1A. CAT. PROF ATÉ 1.50m	M3	0.3600	41,2100	14,8356
TOTAL SERVICO:				160,5500
VALOR:				770,0800
VALOR SEM ENCARGOS:				677,1700
VALOR ENCARGOS:				92,9100
VALOR COM ENCARGOS:				770,0800
TOTAL GERAL:				770,0800

16219 - TELA DE NYLON e=3mm RETICULADA DE 5x5cm (M2)

VALOR:	10,7100
VALOR SEM ENCARGOS:	10,7100
VALOR ENCARGOS:	0,0000
VALOR COM ENCARGOS:	10,7100
TOTAL GERAL:	10,7100

10335 - CABO AÇO 3/16" (M)

VALOR:	3,7200
VALOR SEM ENCARGOS:	3,7200
VALOR ENCARGOS:	0,0000
VALOR COM ENCARGOS:	3,7200
TOTAL GERAL:	3,7200

C4915 - PROJETO EM ALUMINIO, C/ LAMPADA DE VAPOR METALICO DE 250W, S/FOTOCELULA (UN)

MAO DE OBRA	UNID	COEFICIENTE	PREÇO UNITÁRIO	TOTAL
10042 AJUDANTE DE ELETRICISTA	H	2,0000	16,7700	33,5400
12312 ELETRICISTA	H	2,0000	20,7700	41,5400
TOTAL MAO DE OBRA:				75,0800

Eng.º *[Assinatura]*
 CREA: *[Número]*

**PENAFORTE**

Fis. 224

Ass.

OBRA: RECUPERAÇÃO DE DIVERSAS ESCOLAS
 LOCAL: DIVERSAS LOCALIDADES NA ZONA RURAL DO MUNICÍPIO DE PENAFORTE - CE

COMPOSIÇÕES DO ORÇAMENTO

MATERIAL	FORTE	UNID	COEFICIENTE	PREÇO UNITÁRIO	TOTAL
11486 LÂMPADA VAPOR METÁLICO DE 250W/220V	SEINFRA	UN	1,0000	60,8900	60,8900
19475 REATOR PARA LÂMPADA VAPOR METÁLICO/VAPOR DE MERCÚRIO, COM CAPACITOR/IGNITOR DE 250W	SEINFRA	UN	1,0000	99,9900	99,9900
19487 PROJETOR EM ALUMÍNIO, LONGO ALCANCE, P/LÂMPADA DE 150W ATÉ 400W	SEINFRA	UN	1,0000	74,1500	74,1500
TOTAL MATERIAL:					235,0300
VALOR:					310,1100
VALOR SEM ENCARGOS:					264,4100
VALOR ENCARGOS:					45,7000
VALOR COM ENCARGOS:					310,1100
TOTAL GERAL:					310,1100

C1910 - PINTURA P/PISO A BASE LATEX ACRÍLICO, TIPO "NOVACOR" (M2)					
MAO DE OBRA	FORTE	UNID	COEFICIENTE	PREÇO UNITÁRIO	TOTAL
12395 PINTOR	SEINFRA	H	0,5000	20,7700	10,3850
12543 SERVENTE	SEINFRA	H	0,4000	15,5500	6,2200
TOTAL MAO DE OBRA:					16,6100
MATERIAL	FORTE	UNID	COEFICIENTE	PREÇO UNITÁRIO	TOTAL
10154 ÁCIDO MURIÁTICO	SEINFRA	L	0,0800	5,4400	0,4352
12097 TINTA LATEX ACRÍLICO	SEINFRA	L	0,2500	24,5900	6,1475
TOTAL MATERIAL:					6,5827
VALOR:					23,1900
VALOR SEM ENCARGOS:					12,9200
VALOR ENCARGOS:					10,2700
VALOR COM ENCARGOS:					23,1900
TOTAL GERAL:					23,1900

C1041 - DEMARCAÇÃO DE QUADRA TIPO ESCOLAR C/TINTA ACRÍLICO (M)					
MAO DE OBRA	FORTE	UNID	COEFICIENTE	PREÇO UNITÁRIO	TOTAL
10045 AJUDANTE DE PINTOR	SEINFRA	H	0,2000	16,7700	3,3540
12395 PINTOR	SEINFRA	H	0,4000	20,7700	8,3080
TOTAL MAO DE OBRA:					11,6600
MATERIAL	FORTE	UNID	COEFICIENTE	PREÇO UNITÁRIO	TOTAL
11178 FITA CREPE 15MM	SEINFRA	M	2,0000	0,2300	0,4600
12083 TINTA 100% ACRÍLICO	SEINFRA	L	0,0500	24,5900	1,2295
TOTAL MATERIAL:					1,6895
VALOR:					13,3500
VALOR SEM ENCARGOS:					5,2800
VALOR ENCARGOS:					7,0700
VALOR COM ENCARGOS:					13,3500
TOTAL GERAL:					13,3500

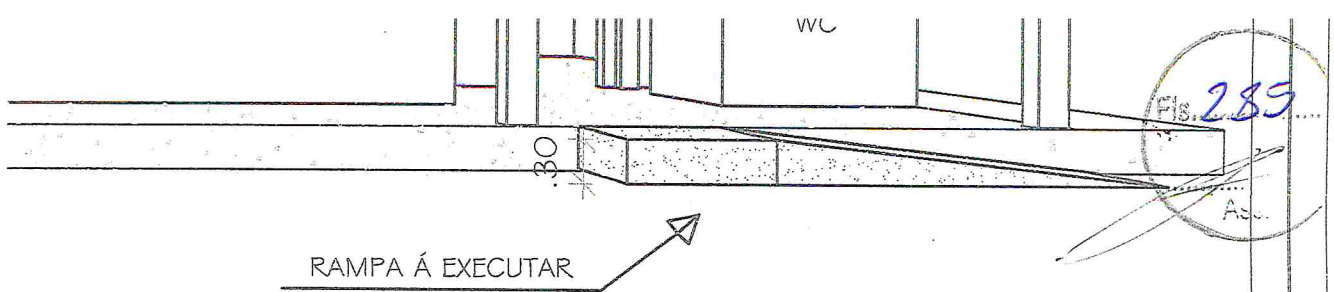

QUADRO DE ESQUADRIAS Á EXECUTAR

PFO1 - PORTA DE FERRO (0,80 x 2,10) x 4,00 und.
PFO2 - PORTA DE FERRO (0,60 x 2,10) x 3,00 und.

OBS : TODAS AS PORTAS DE MADEIRAS SERÃO SUBSTITUIDA POR PORTAS DE FERRO

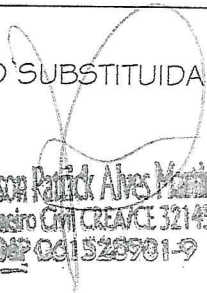
 Emerson Patrick Alves Martins
 Engenheiro Civil CREA/CE 321456
 OAB 061528901-9

Responsaveis:

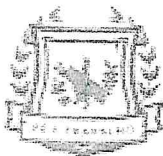

PREFEITURA DE
PENAFORTE
CONSTITUÍDA EM 1964

MARX2
 MARX2 CONSTRUÇÕES EIRELI-ME

CNPJ: 07.142.394/0001-61
 RUA EDUARDO PORFÍLIO DA COSTA / Nº 320
 DISTRITO DO ROSÁRIO / MILAGRES/CE.
 TELEFONE: (88) 9 8821-4237
 E-MAIL: marx2projetos@gmail.com

PROJETO

RECUPERAÇÃO - E.E. JOSÉ DIAS FILHO

PROPRIETÁRIO

PREFEITURA MUNICIPAL DE PENAFORTE-CE

ENDEREÇO/OBRA

SÍTIO OURO PRETO - ZONA RURAL DO MUNICÍPIO DE PENAFORTE-CE

ASSUNTO

ARQUITETÔNICO

PRANCHA

- PLANTA BAIXA
- CORTE AA
- LEGENDA

01/04

PROJETO

MARX2

DESENHO

GEONES

ESCALA

INDICADA

DATA

JUNHO/2021

Legenda

Fls. **286**
Ass.

MED



Caixa de medição



Entrada de serviço aérea

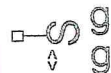

Interruptor simples 1 tecla - 1,10m do piso

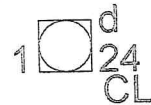

Interruptor simples 2 teclas - 1,10m do piso

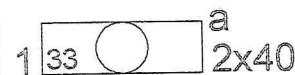

Luminária p/ fluor. compacta longa - sobrepor teto



Luminária p/ lâmp. fluor. tubular - sobrepor



Quadro de distribuição - embutir a 1,50m do piso



Tomada 2P+T a 1,10m do piso

Emerson Patrick Alves Martins
Engenheiro Civil CREA/CE 321456
RUBSP 061528981-9

Responsáveis:

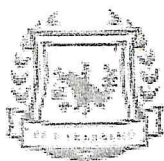

PREFEITURA DE
PENAFORTE
CONSTRUINDO POR BEM MELHORES

MARX2

MARX2 CONSTRUÇÕES EIRELI-ME

CNPJ: 07.142.394/0001-61
RUA EDUARDO PORFÍLIO DA COSTA / Nº 320
DISTRITO DO ROSÁRIO / MILAGRES/CE.
TELEFONE: (88) 9 8821-4237
E-MAIL: marx2projetos@gmail.com

PROJETO

RECUPERAÇÃO - E.E. I JOSÉ DIAS FILHO

PROPRIETÁRIO

PREFEITURA MUNICIPAL DE PENAFORTE-CE

ENDEREÇO/OBRA

SÍTIO OURO PRETO - ZONA RURAL DO MUNICÍPIO DE PENAFORTE-CE

ASSUNTO

ELÉTRICO

PRANCHA

- PLANTA BAIXA
- CORTE AA
- LEGENDA

02/04

PROJETO

MARX2

DESENHO

GEONES

ESCALA

INDICADA

DATA

JUNHO/2021

Fls. 287

Ass.

Emerson Paulist Alves Martins
Engenheiro Civil CREA/CE 321456
RNP 061528981-9

Responsáveis:

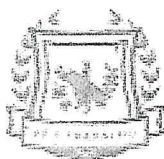

PREFEITURA DE
PENAFORTE
COM FIDELIDADE POR DIAS REFORÇADOS

MARX2

MARX2 CONSTRUÇÕES EIRELI-ME

CNPJ: 07.142.394/0001-61
RUA EDUARDO PORFÍLIO DA COSTA / Nº 320
DISTRITO DO ROSÁRIO / MILAGRES/CE.
TELEFONE: (88) 9 8821-4237
E-MAIL: marx2projetos@gmail.com

PROJETO

RECUPERAÇÃO - E.E. I JOSÉ DIAS FILHO

PROPRIETÁRIO

PREFEITURA MUNICIPAL DE PENAFORTE-CE

ENDEREÇO/OBRA

SÍTIO OURO PRETO - ZONA RURAL DO MUNICÍPIO DE PENAFORTE-CE

ASSUNTO

HIDROSSANITÁRIO

PRANCHA

- PLANTA BAIXA
- CORTE AA
- LEGENDA

03/04

PROJETO

MARX2

DESENHO

GEONES

ESCALA

INDICADA

DATA

JUNHO/2021

Volume de concreto (C-25) = 0.67 m³

Fls. 288

Ass.

RELAÇÃO DO AÇO

AÇO	N	DIAM (mm)	QUANT	C.UNIT (cm)	C.TOTAL (cm)
CA60	1	5.0	168	67	11256
CA50	2	10.0	24	277	6648

Emerson Patrick Alves Martins
Engenheiro Civil CREA/CE 321456
RNP 061520981-9

Responsáveis:

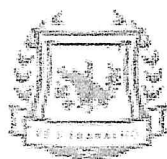

PREFEITURA DE
PENAFORTE
CONDOMÍNIO POR DIAS MELHORES

MARX2

MARX2 CONSTRUÇÕES EIRELI-ME

CNPJ: 07.142.394/0001-61
RUA EDUARDO PORFÍLIO DA COSTA / Nº 320
DISTRITO DO ROSÁRIO / MILAGRES/CE.
TELEFONE: (88) 9 8821-4237
E-MAIL: marx2projetos@gmail.com

PROJETO

RECUPERAÇÃO - E.E. I JOSÉ DIAS FILHO

PROPRIETÁRIO

PREFEITURA MUNICIPAL DE PENAFORTE-CE

ENDEREÇO/OBRA

SÍTIO OURO PRETO - ZONA RURAL DO MUNICÍPIO DE PENAFORTE-CE

ASSUNTO

ESTRUTURAL

PRANCHA

- PLANTA BAIXA
- CORTE AA
- LEGENDA

04/04

PROJETO

MARX2

DESENHO

GEONES

ESCALA

INDICADA

DATA

JUNHO/2021

Fis. 289
Ass.

Emerson Patrick Alves Martins
Engenheiro Civil CREA/CE 321456
RNP 061520981-9

Responsaveis:

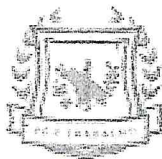

PREFEITURA DE
PENAFORTE
COMUNIDADE DO NORDESTE

MARX2

MARX2 CONSTRUÇÕES EIRELI-ME

CNPJ: 07.142.394/0001-61
RUA EDUARDO PORFÍLIO DA COSTA / Nº 320
DISTRITO DO ROSÁRIO / MILAGRES/CE.
TELEFONE: (88) 9 8821-4237
E-MAIL: marx2projetos@gmail.com

PROJETO

RECUPERAÇÃO - E.E.I.F MONSENHOR ALCÁNTARA

PROPRIETÁRIO

PREFEITURA MUNICIPAL DE PENAFORTE-CE

ENDEREÇO/OBRA

SÍTIO BARRO VERMELHO - ZONA RURAL DO MUNICÍPIO DE PENAFORTE-CE

ASSUNTO

ARQUITETÔNICO

PRANCHA

- PLANTA BAIXA
- CORTE AA
- LEGENDA

01/04

PROJETO

MARX2

DESENHO

GEONES

ESCALA

INDICADA

DATA

JUNHO/2021

1

PLANTA DE COBERTA

ESC

1/50

Fls. 290

Ass.

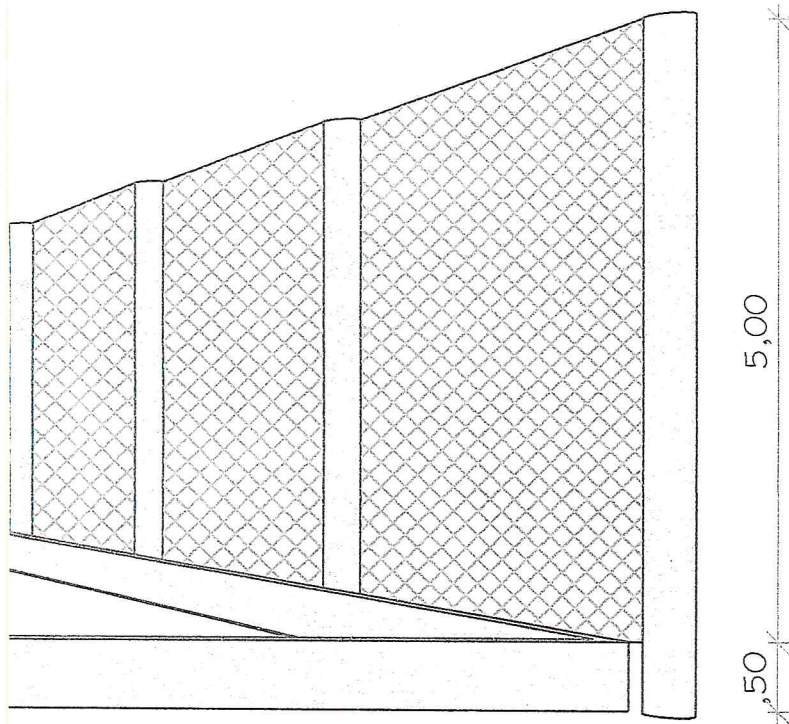

Emerson Patrick Alves Martins
 Engenheiro Civil CREA/CE 321456
 CNPJ 061528981-9

Responsaveis:

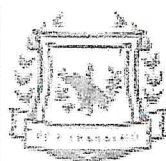

PREFEITURA DE
PENAFORTE

COMARCA DE SÃO LUÍS, ESTADO DO CEARÁ

MARX2

MARX2 CONSTRUÇÕES EIRELI-ME

CNPJ: 07.142.394/0001-61
 RUA EDUARDO PORFÍLIO DA COSTA / Nº 320
 DISTRITO DO ROSÁRIO / MILAGRES/CE.
 TELEFONE: (88) 9 8821-4237
 E-MAIL: marx2projetos@gmail.com

PROJETO

RECUPERAÇÃO - E.E.I.F MONSENHOR ALCÁNTARA

PROPRIETÁRIO

PREFEITURA MUNICIPAL DE PENAFORTE-CE

ENDEREÇO/OBRA

SÍTIO BARRO VERMELHO - ZONA RURAL DO MUNICÍPIO DE PENAFORTE-CE

ASSUNTO

ARQUITETÔNICO

PRANCHA

- PLANTA BAIXA
- CORTE AA
- LEGENDA

02/04

PROJETO

MARX2

DESENHO

GEONES

ESCALA

INDICADA

DATA

JUNHO/2021

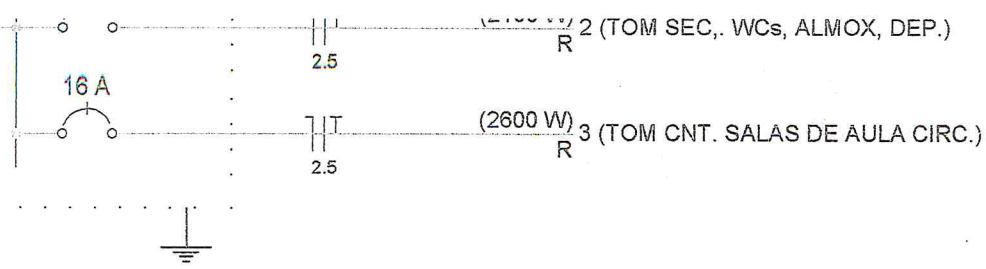

Fls. 291
Ass.

Emerson Patrick Alves Martins
Engenheiro Civil CREA/CE 321456
RNP 061528981-9

Responsáveis:

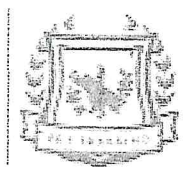

PREFEITURA DE
PENAFORTE
COMPANHIA DE SANEAMENTO

MARX2

MARX2 CONSTRUÇÕES EIRELI-ME
CNPJ: 07.142.394/0001-61
RUA EDUARDO PORFÍLIO DA COSTA / Nº 320
DISTRITO DO ROSÁRIO / MILAGRES/CE.
TELEFONE: (88) 9 8821-4237
E-MAIL: marx2projetos@gmail.com

PROJETO

RECUPERAÇÃO - E.E.I.F MONSENHOR ALCÁNTARA

PROPRIETÁRIO

PREFEITURA MUNICIPAL DE PENAFORTE-CE

ENDEREÇO/OBRA

SÍTIO BARRO VERMELHO - ZONA RURAL DO MUNICÍPIO DE PENAFORTE-CE

ASSUNTO

ELÉTRICO

PRANCHA

- PLANTA BAIXA

- LEGENDA

03/04

PROJETO <i>MARX2</i>	DESENHO <i>GEONES</i>	ESCALA INDICADA	DATA JUNHO/2021
-------------------------	--------------------------	--------------------	--------------------

Fls. 292
ASS.

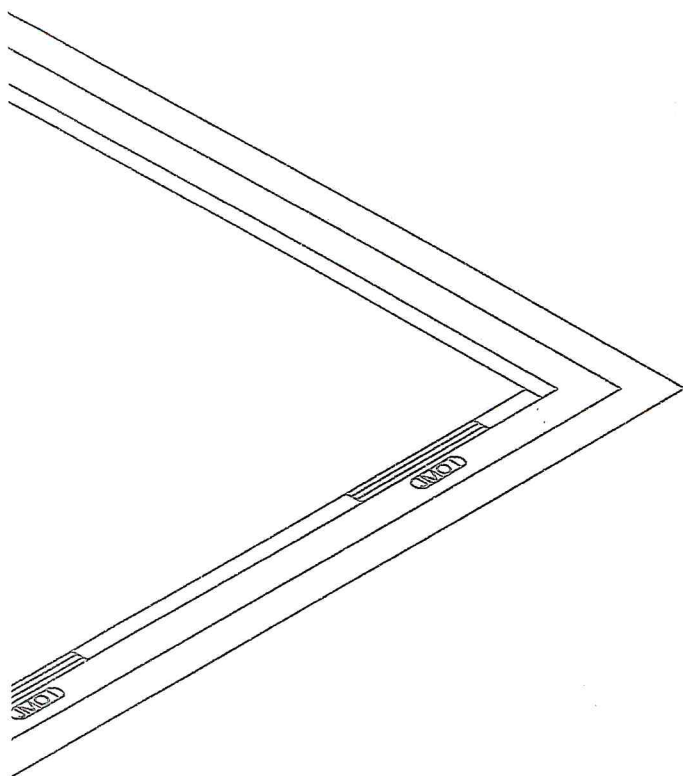

Emerson Patrick Alves Martins
Engenheiro Civil CREA/CE 321456
RNP 061528981-9

Responsaveis:

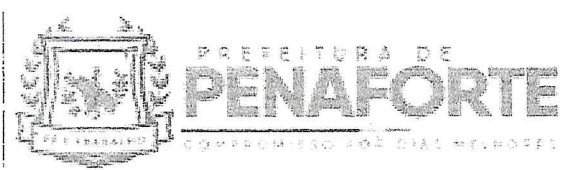

MARX2
MARX2 CONSTRUÇÕES EIRELI-ME

CNPJ: 07.142.394/0001-61
RUA EDUARDO PORFÍLIO DA COSTA / Nº 320
DISTRITO DO ROSÁRIO / MILAGRES/CE.
TELEFONE: (88) 9 8821-4237
E-MAIL: marx2projetos@gmail.com

PROJETO

RECUPERAÇÃO - E.E.I.F MONSENHOR ALCÁNTARA

PROPRIETÁRIO

PREFEITURA MUNICIPAL DE PENAFORTE-CE

ENDEREÇO/OBRA

SÍTIO BARRO VERMELHO - ZONA RURAL DO MUNICÍPIO DE PENAFORTE-CE

ASSUNTO

HIDROSSÂNITARIO

PRANCHA

- PLANTA BAIXA
- LEGENDA

04/04

PROJETO MARX2	DESENHO GEONES	ESCALA INDICADA	DATA JUNHO/2021
------------------	-------------------	--------------------	--------------------

PFO1 - PORTA DE FERRO (0,80 x 2,10) x 4,00 und.

Fis. 293

Ass.

OBS : SERÁ TROCADO TODAS AS PORTAS DE MADEIRAS POR PORTAS DE FERRO

QUADRO DE ESQUADRIAS EXISTENTES

PMO1 - PORTA DE MADEIRA (0,80 x 2,10) x 4,00 und.
PFO1 - PORTA DE FERRO (0,80 x 2,10) x 1,00 und.
JFO1 - JANELA DE FERRO (1,50 x 1,20) x 1,00 und.
CBO1 - COBOGO (1,70 x 1,20) x 1,00 und.
GFO1 - GRADE FERRO (1,00 x 1,10) x 1,00 und.

Emerson Patrick Alves Martins
Engenheiro Civil CREA/CE 321456
RNP 061528981-9

Responsaveis:

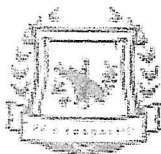

PREFEITURA DE
PENAFORTE
COMPROVADO POR CUI PENAFORTE

MARX2

MARX2 CONSTRUÇÕES EIRELI-ME

CNPJ: 07.142.394/0001-61
RUA EDUARDO PORFÍLIO DA COSTA / Nº 320
DISTRITO DO ROSÁRIO / MILAGRES/CE.
TELEFONE: (88) 9 8821-4237
E-MAIL: marx2projetos@gmail.com

PROJETO

RECUPERAÇÃO - E.E. I FRANCISCA IVANILDE LUCENA
FEITOSA

PROPRIETÁRIO

PREFEITURA MUNICIPAL DE PENAFORTE-CE

ENDEREÇO/OBRA

SÍTIO BAIXA DAS VARAS - ZONA RURAL DO MUNICÍPIO DE PENAFORTE-CE

ASSUNTO

ARQUITETÔNICO

PRANCHA

- PLANTA BAIXA
- PERSPECTIVA
- LEGENDA
- QUADRO DE ESQUADRIAS

01/03

PROJETO

MARX2

DESENHO

GEONES

ESCALA

INDICADA

DATA

JUNHO/2021

Fis. 294
Ass.

Emerson Patrick Alves Martins
Engenheiro Civil CREA/CE 321456
RNP 061528981-9

Responsaveis:

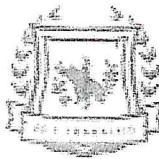

MUNICÍPIO DE
PENAFORTE
MUNICÍPIO DE DIAS VELHOZ

MARX2

MARX2 CONSTRUÇÕES EIRELI-ME

CNPJ: 07.142.394/0001-61
RUA EDUARDO PORFÍLIO DA COSTA / Nº 320
DISTRITO DO ROSÁRIO / MILAGRES/CE.
TELEFONE: (88) 9 8821-4237
E-MAIL: marx2projetos@gmail.com

PROJETO **RECUPERAÇÃO - E.E.I. FRANCISCA IVANILDE LUCENA FEITOSA**

PROPRIETÁRIO
PREFEITURA MUNICIPAL DE PENAFORTE-CE

ENDEREÇO/OBRA
SÍTIO BAIXA DAS VARAS - ZONA RURAL DO MUNICÍPIO DE PENAFORTE-CE

ASSUNTO **ARQUITETÔNICO PRANCHA**
- PLANTA DE COBERTA

02/03

PROJETO MARX2	DESENHO GEONES	ESCALA INDICADA	DATA JUNHO/2021
------------------	-------------------	--------------------	--------------------

OBS: TODAS AS INSTALAÇÕES ELÉTRICA SÃO EXISTENTE, APENAS AS LUMINÁRIAS QUE QUE ESTÁ ESPECÍFICO NO PROJETO, SE ENCONTRA DANIFICADO E NÃO SERÁ REAPROVEITADO, SERA FEITA UMA NOVA INSTALAÇÃO DAS LUMINÁRIAS COM PONTOS ELÉTRICO.

Emerson Patrick Alves Martins
Engenheiro Civil CREA/CE 321456
CNPJ 061528981-9

Responsaveis:

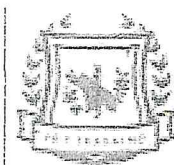

PREFEITURA DE
PENAFORTE
CONSTRUINDO SEMPRE PELA MELHORIA

MARX2

MARX2 CONSTRUÇÕES EIRELI-ME

CNPJ: 07.142.394/0001-61
RUA EDUARDO PORFÍLIO DA COSTA / Nº 320
DISTRITO DO ROSÁRIO / MILAGRES/CE.
TELEFONE: (88) 9 8821-4237
E-MAIL: marx2projetos@gmail.com

PROJETO **RECUPERAÇÃO - E.E. I FRANCISCA IVANILDE LUCENA FEITOSA**

PROPRIETÁRIO **PREFEITURA MUNICIPAL DE PENAFORTE-CE**

ENDEREÇO/OBRA **SÍTIO BAIXA DAS VARAS - ZONA RURAL DO MUNICÍPIO DE PENAFORTE-CE**

ASSUNTO **ELÉTRICO PRANCHA**

- PLANTA BAIXA
- PERSPECTIVA
- LEGENDA
- QUADRO DE ESQUADRIAS

03/03

PROJETO <i>MARX2</i>	DESENHO <i>GEONES</i>	ESCALA INDICADA	DATA JUNHO/2021
-------------------------	--------------------------	--------------------	--------------------

PMF2 - PORTA DE FERRO (0,60 x 2,10) x 2,00 und.

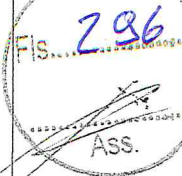

QUADRO DE ESQUADRIAS EXISTENTES

PMO1 - PORTA DE MADEIRA (0,80 x 2,50) x 3,00 und.
PMO2 - PORTA DE MADEIRA (0,60 x 2,10) x 2,00 und.
JMO1 - JANELA DE MADEIRA (0,90 x 1,50) x 3,00 und.
GFO1 - GRADE FERRO (0,80 x 2,10) x 1,00 und.

Emerson Patrick Alves Martins
Engenheiro Civil CREA/CE 321456
RNP 061528961-9

Responsaveis:

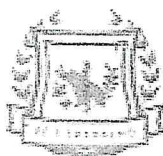

PREFEITURA DE
PENAFORTE
CORPORATIVO TOR DA L. MELHORES

MARX2

MARX2 CONSTRUÇÕES EIRELI-ME

CNPJ: 07.142.394/0001-61
RUA EDUARDO PORFÍLIO DA COSTA / Nº 320
DISTRITO DO ROSÁRIO / MILAGRES/CE.
TELEFONE: (88) 9 8821-4237
E-MAIL: marx2projetos@gmail.com

PROJETO

RECUPERAÇÃO - E.E.I.F MARÍA ANTÔNIA PEREIRA MUNIZ

PROPRIETÁRIO

PREFEITURA MUNICIPAL DE PENAFORTE-CE

ENDEREÇO/OBRA

SÍTIO QUEIMADA GRANDE - ZONA RURAL DO MUNICÍPIO DE PENAFORTE-CE

ASSUNTO

ARQUITETÔNICO

PRANCHA

- PLANTA BAIXA
- PERSPECTIVA
- LEGENDA
- QUADRO DE ESQUADRIAS

01/04

PROJETO

MARX2

DESENHO

GEONES

ESCALA

INDICADA

DATA

JUNHO/2021

Fls. 297
Ass.

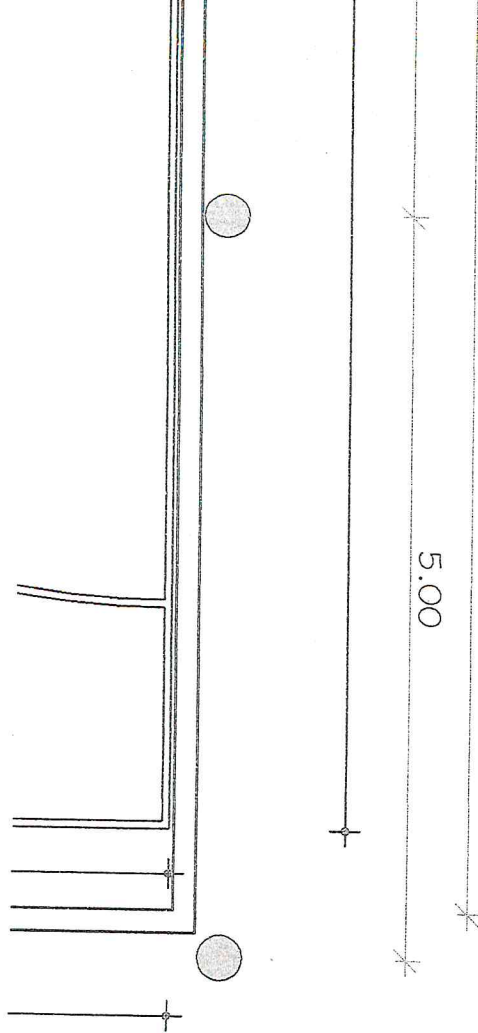

Emerson Patrick Alves Martins
Engenheiro Civil CREA/CE 321456
RPP 061528981-9

Responsáveis:

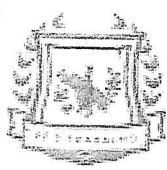

PREFEITURA DE
PENAFORTE
COMPRAMOS 310 DIAS MELHORES

MARX2

MARX2 CONSTRUÇÕES EIRELI-ME

CNPJ: 07.142.394/0001-61
RUA EDUARDO PORFÍLIO DA COSTA / Nº 320
DISTRITO DO ROSÁRIO / MILAGRES/CE.
TELEFONE: (88) 9 8821-4237
E-MAIL: marx2projetos@gmail.com

PROJETO

RECUPERAÇÃO - E.E.I.F MARIA ANTÔNIA PEREIRA MUNIZ

PROPRIETÁRIO

PREFEITURA MUNICIPAL DE PENAFORTE-CE

ENDEREÇO/OBRA

SÍTIO QUEIMADA GRANDE - ZONA RURAL DO MUNICÍPIO DE PENAFORTE-CE

ASSUNTO

ARQUITETÔNICO

PRANCHA

- PLANTA DE COBERTA

02/04

PROJETO

MARX2

DESENHO

GEONES

ESCALA

INDICADA

DATA

JUNHO/2021

OBS: TODAS AS INSTALAÇÕES
HIDROSSANITÁRIAS
SÃO EXISTENTE, APENAS AS BACIAS
SANITÁRIAS E OS LAVATÓRIOS QUE SE
ENCONTRA DANIFICADO E NÃO SERÁ
REAPROVEITADO, SERA FEITA UMA NOVA
INSTALAÇÃO COM PONTOS SANITÁRIOS E
HIDRÁULICOS PARA COLOCAÇÃO DE NOVAS
BACIAS SANITÁRIAS E LAVATÓRIOS.

Emerson Patrick Alves Martins
Engenheiro Civil CREA/CE 321456
RNP 061528961-9

Responsaveis:

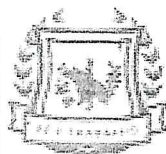

PREFEITURA DE
PENAFORTE

MARX2

MARX2 CONSTRUÇÕES EIRELI-ME

CNPJ: 07.142.394/0001-61
RUA EDUARDO PORFÍLIO DA COSTA / Nº 320
DISTRITO DO ROSÁRIO / MILAGRES/CE.
TELEFONE: (88) 9 8821-4237
E-MAIL: marx2projetos@gmail.com

PROJETO

RECUPERAÇÃO - E.E.I.F MARÍA ANTÔNIA PEREIRA MUNIZ

PROPRIETÁRIO

PREFEITURA MUNICIPAL DE PENAFORTE-CE

ENDEREÇO/OBRA

SÍTIO QUEIMADA GRANDE - ZONA RURAL DO MUNICÍPIO DE PENAFORTE-CE

ASSUNTO

HIDROSSANITÁRIO

PRANCHA

- PLANTA BAIXA
- PERSPECTIVA
- LEGENDA
- QUADRO DE ESQUADRIAS

03/04

PROJETO

MARX2

DESENHO

GEONES

ESCALA

INDICADA

DATA

JUNHO/2021

CONVENÇÃO DAS BARRAS DOS PILARES

- BARRA QUE PROSEGUE
- BARRA QUE MORRE
- ⊗ BARRA QUE NASCE

DETALHE DE ESTRIBOS PARA PILARES

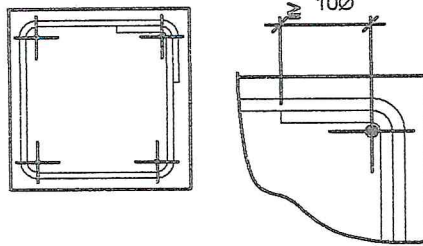

Emerson Patrick Alves Martins
Engenheiro CIVIL CREA/CE 321456
RNP 061528981-9

Responsáveis:

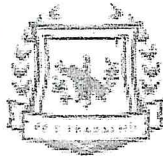

PREFEITURA DE
PENAFORTE
CONTINUAÇÃO POR DIAS REUNIDOS

MARX2

MARX2 CONSTRUÇÕES EIRELI-ME

CNPJ: 07.142.394/0001-61
RUA EDUARDO PORFÍLIO DA COSTA / Nº 320
DISTRITO DO ROSÁRIO / MILAGRES/CE.
TELEFONE: (88) 9 8821-4237
E-MAIL: marx2projetos@gmail.com

PROJETO

RECUPERAÇÃO - E.E.I.F MARIA ANTÔNIA PEREIRA MUNIZ

PROPRIETÁRIO

PREFEITURA MUNICIPAL DE PENAFORTE-CE

ENDEREÇO/OBRA

SÍTIO QUEIMADA GRANDE - ZONA RURAL DO MUNICÍPIO DE PENAFORTE-CE

ASSUNTO

ESTRUTURAL

PRANCHA

- PLANTA BAIXA
- PERSPECTIVA
- LEGENDA
- QUADRO DE ESQUADRIAS

04/04

PROJETO

MARX2

DESENHO

GEONES

ESCALA

INDICADA

DATA

JUNHO/2021



ANEXO III – MINUTA DO CONTRATO

CONTRATO Nº _____

**TERMO DE CONTRATO QUE ENTRE
SI FAZEM A PREFEITURA
MUNICIPAL DE PENAFORTE,
ATRAVÉS DA SECRETARIA DE
EDUCAÇÃO, COM A EMPRESA
_____, PARA O FIM QUE A
SEGUIR SE DECLARA:**

O Município de Penaforte, pessoa jurídica de direito público interno, com sede à Av. Ana Tereza de Jesus nº 240– Centro – Penaforte – Ceará, inscrita no CNPJ/MF sob o nº. 07.414.931/0001-85, através da Secretaria de Educação, representada por seu Ordenador de Despesas, Sr. _____, infra-firmado, doravante denominada de CONTRATANTE e, do outro lado, a empresa, _____ com endereço à _____ em _____, Estado do _____, inscrito no CNPJ sob o nº _____, representada por _____, portador(a) do CPF nº _____, ao fim assinado(a), doravante denominada de CONTRATADA, de acordo com o Edital de Tomada de Preços nº 2022.02.14.01, em conformidade com o que preceitua a Lei Federal nº 8.666/93 e suas alterações posteriores, sujeitando-se os contratantes às suas normas e às cláusulas e condições a seguir ajustadas:

CLAÚSULA PRIMEIRA - DA FUNDAMENTAÇÃO LEGAL

1.1- Fundamenta-se este contrato na Tomada de Preços nº 2022.02.14.01, na Lei nº 8.666/93 e suas alterações posteriores e na proposta de preços da CONTRATADA.

CLAÚSULA SEGUNDA – DO OBJETO

2.1- O presente contrato tem por objeto a CONTRATAÇÃO DE SERVIÇOS DE ENGENHARIA NA EXECUÇÃO DE RECUPERAÇÃO DE DIVERSAS ESCOLAS DE PENAFORTE - CE, POR MEIO DE CONVÊNIO Nº 014/2021, CELEBRADO COM O ESTADO DO CEARÁ, conforme especificações na proposta de preços da CONTRATADA, parte integrante deste processo.

CLAÚSULA TERCEIRA - DO VALOR E DA DURAÇÃO DO CONTRATO

3.1- A CONTRATANTE pagará à CONTRATADA, pela execução do objeto deste contrato o valor global de R\$ _____ (_____).

3.2- O contrato terá um prazo de vigência a partir da data da assinatura, até 120 (cento e vinte) dias, podendo ser prorrogado e/ou alterado nos casos e formas previstos na Lei nº 8.666, de 21 de junho de 1993 e alterações posteriores.

CLÁUSULA QUARTA - DAS CONDIÇÕES DE PAGAMENTO

4.1- A fatura relativa aos serviços mensalmente prestados deverá ser apresentada à Secretaria de Educação, até o 10º (décimo) dia útil do mês subsequente à realização dos serviços, para fins de conferência e atestação da execução dos serviços.



4.2. A fatura constará dos serviços efetivamente prestados no período de cada mês civil, de acordo com o quantitativo efetivamente realizado no mês, cujo valor será apurado através de medição;

4.3-Caso a medição seja aprovada pela Secretaria de Educação, o pagamento será efetuado até o 30º (trigésimo) dia após o protocolo da fatura pelo(a) CONTRATADO(A), junto ao setor competente da Prefeitura Municipal de Penaforte.

4.4. A Nota Fiscal/Fatura deverá estar devidamente acompanhada das respectivas comprovações de regularidade para com os encargos previdenciários, trabalhistas e fiscais;

4.4.1. O pagamento fica condicionado, à satisfação de todas as condições estabelecidas em contrato e da comprovação de regularidade para com os encargos previdenciários, trabalhistas e fiscais.

CLÁUSULA QUINTA - DO REAJUSTAMENTO DE PREÇO

5.1-Os preços são firmes e irrevogáveis pelo período de 12 (doze) meses, a contar da data da apresentação da proposta. Caso o prazo exceda a 12 (doze) meses, os preços contratuais poderão ser reajustados, tomando-se por base a data da apresentação da proposta, com base no INCC – Índice Nacional da Construção Civil ou outro equivalente que venha a substituí-lo, caso este seja extinto.

CLÁUSULA SEXTA - DA FONTE DE RECURSOS

6.1- As despesas decorrentes da contratação correrão por conta da dotação orçamentária nº 1301.12.361.0014.1.029 – ELEMENTO DE DESPESA: 4.4.90.51.00 - Obras e Instalações – Fonte de Recurso 1001000000

CLÁUSULA SÉTIMA - DAS ALTERAÇÕES CONTRATUAIS

7.1-A CONTRATADA fica obrigada a aceitar, nas mesmas condições contratuais, acréscimos ou supressões no quantitativo do objeto contratado, até o limite de 25% (vinte e cinco por cento) do valor inicial atualizado do Contrato, conforme o disposto no § 1º, art. 65, da Lei nº 8.666/93 e suas alterações posteriores.

CLÁUSULA OITAVA - DOS PRAZOS

8.1 - 10.1 - Os serviços objeto desta licitação deverão ser executados e concluídos até 120 (cento e vinte) dias contados a partir do recebimento da ordem de serviço, podendo ser prorrogado e/ou alterado nos termos da Lei 8.666/93 e suas alterações.

8.2- Os pedidos de prorrogação deverão se fazer acompanhar de um relatório circunstanciado e do novo cronograma físico-financeiro adaptado às novas condições propostas. Esses pedidos serão analisados e julgados pela fiscalização da Secretaria de Educação da Prefeitura Municipal de Penaforte.

8.3- Os pedidos de prorrogação de prazos serão dirigidos a Secretaria de Educação, até 10 (dez) dias antes da data do término do prazo contratual.

8.4- Os atrasos ocasionados por motivo de força maior ou caso fortuito, desde que notificados no prazo de 48 (quarenta e oito) horas e aceitos Secretaria de Educação da Prefeitura Municipal de Penaforte, não serão considerados como inadimplemento contratual.

CLÁUSULA NONA - DAS OBRIGAÇÕES DA CONTRATANTE

9.1-A Contratante se obriga a proporcionar à Contratada todas as condições necessárias ao pleno cumprimento das obrigações decorrentes do Termo Contratual, consoante estabelece a Lei nº 8.666/93 e suas alterações posteriores;

9.2- A cada ORDEM DE SERVIÇO emitida à CONTRATADA, disponibilizar ORÇAMENTO, CRONOGRAMA FÍSICO FINANCEIRO, PLANTAS, locais(ruas) onde serão executados os serviços e todas as informações necessárias para o pleno atendimento das obrigações por parte da CONTRATADA;

9.3- Fiscalizar e acompanhar a execução do objeto contratual;

9.4- Comunicar à Contratada toda e qualquer ocorrência relacionada com a execução do objeto contratual, diligenciando nos casos que exigem providências corretivas;

9.5- Providenciar os pagamentos à Contratada à vista das Notas Fiscais /Faturas devidamente atestadas pelo Setor Competente.

CLÁUSULA DÉCIMA - DAS OBRIGAÇÕES DA CONTRATADA

10.1- Executar o objeto do Contrato de conformidade com as condições e prazos estabelecidos nesta Tomada de Preços, no Termo Contratual e na proposta vencedora do certame;

10.2- Manter durante toda a execução do objeto contratual, em compatibilidade com as obrigações assumidas, todas as condições de habilitação e qualificação exigidas na Lei de Licitações;

10.3- Utilizar profissionais devidamente habilitados;

10.4 - Substituir os profissionais nos casos de impedimentos fortuitos, de maneira que não se prejudiquem o bom andamento e a boa prestação dos serviços;

10.5- Facilitar a ação da fiscalização na inspeção dos serviços, prestando, prontamente, os esclarecimentos que forem solicitados pela CONTRATANTE;

10.6- Responder perante a Prefeitura Municipal de Penaforte, mesmo no caso de ausência ou omissão da fiscalização, indenizando-a devidamente por quaisquer atos ou fatos lesivos aos seus interesses, que possam interferir na execução do contrato, quer sejam eles praticados por empregados, prepostos Municipais junto a Secretaria ou mandatários seus. A responsabilidade se estenderá a danos causados a terceiros, devendo a CONTRATADA adotar medidas preventivas contra esses danos, com fiel observância das normas emanadas das autoridades competentes e das disposições legais vigentes;

10.7- Responder, perante as leis vigentes, pelo sigilo dos documentos manuseados, sendo que a CONTRATADA não deverá, mesmo após o término do contrato, sem consentimento prévio, por escrito, da CONTRATANTE, fazer uso de quaisquer documentos ou informações especificadas no parágrafo anterior, a não ser para fins de execução do contrato;

10.8- Providenciar a imediata correção das deficiências e/ ou irregularidades apontadas pela CONTRATANTE;

10.9- Pagar seus empregados no prazo previsto em lei, sendo, também, de sua responsabilidade o pagamento de todos os tributos que, direta ou indiretamente, incidam sobre a prestação dos serviços contratados inclusive as contribuições previdenciárias fiscais e parafiscais, FGTS, PIS, emolumentos, seguros de acidentes de trabalho, etc, ficando excluída qualquer solidariedade da Prefeitura Municipal de Penaforte por eventuais autuações administrativas e/ou judiciais uma vez que a inadimplência da CONTRATADA, com referência às suas obrigações, não se transfere a Prefeitura Municipal de Penaforte;

10.10- Disponibilizar, a qualquer tempo, toda documentação referente ao pagamento dos tributos, seguros, encargos sociais, trabalhistas e previdenciários relacionados com o objeto do CONTRATO;

10.11- Responder, pecuniariamente, por todos os danos e/ou prejuízos que forem causados à União, Estado, Município ou terceiros, decorrentes da prestação dos serviços;

10.12- Respeitar as normas de segurança e medicina do trabalho, previstas na Consolidação das Leis do Trabalho e legislação pertinente;

10.13- Responsabilizar-se pela adoção das medidas necessárias à proteção ambiental e às precauções para evitar a ocorrência de danos ao meio ambiente e a terceiros, observando o disposto na legislação federal, estadual e municipal em vigor, inclusive a Lei nº 9.605, publicada no D.O.U. de 13/02/98;

10.14- Responsabilizar-se perante os órgãos e representantes do Poder Público e terceiros por eventuais danos ao meio ambiente causados por ação ou omissão sua, de seus empregados, prepostos Municipais junto a Secretaria ou contratados;

10.15- A CONTRATADA estará obrigada ainda a satisfazer aos requisitos e atender a todas as exigências e condições a seguir estabelecidas:

- a) Prestar os serviços de acordo com o edital e seus anexos, projetos e as Normas da ABNT.
- b) Atender às normas da Associação Brasileira de Normas Técnicas (ABNT) e demais normas internacionais pertinentes ao objeto contratado;
- c) Responsabilizar-se pela conformidade, adequação, desempenho e qualidade dos serviços e bens, bem como de cada material, matéria-prima ou componente individualmente considerado, mesmo que não sejam de sua fabricação, garantindo seu perfeito desempenho;
- d) Registrar o Contrato decorrente desta licitação no CREA, na forma da Lei, e apresentar o comprovante de "Anotação de Responsabilidade Técnica - ART" correspondente, antes da apresentação da primeira fatura, perante a Prefeitura Municipal de Penaforte, sob pena de retardar o processo de pagamento;

CLÁUSULA DÉCIMA-PRIMEIRA - DAS SANÇÕES ADMINISTRATIVAS

11.1- Pela inexecução total ou parcial das obrigações assumidas, garantidas a prévia defesa, a Administração poderá aplicar à CONTRATADA, as seguintes sanções:

- a) Advertência.
- b) Multas de:

- b.1) 10% (dez por cento) sobre o valor contratado, em caso de recusa da licitante VENCEDORA em assinar o contrato dentro do prazo de 05 (cinco) dias úteis, contados da data da notificação feita pela CONTRATANTE
- b.2) 0,3% (três décimos por cento) sobre o valor da parcela não cumprida do Contrato, por dia de atraso na entrega do objeto contratual, até o limite de 30 (trinta) dias;
- b.3) 2% (dois por cento) cumulativos sobre o valor da parcela não cumprida do Contrato e rescisão do pacto, a critério Secretaria de Educação de Penaforte - CE, em caso de atraso superior a 30 (trinta) dias na entrega dos produtos.
- b.4) Os valores das multas referidos nesta cláusulas serão descontados “ex-officio” da CONTRATADA, mediante subtração a ser efetuada em qualquer fatura de crédito em seu favor que mantenha junto à Secretaria de Educação de Penaforte - CE, independente de notificação ou interpelação judicial ou extrajudicial;
- c) Suspensão temporária do direito de participar de licitação e impedimento de contratar com a Administração, pelo prazo de até 02 (dois) anos;
- d) Declaração de inidoneidade para licitar ou contratar com a Administração Pública, enquanto perdurarem os motivos determinantes da punição ou até que a CONTRATANTE promova sua reabilitação.

CLÁUSULA DÉCIMA-SEGUNDA - DAS RESCISÕES CONTRATUAIS

- 12.1 - A rescisão contratual poderá ser:
- 12.2- Determinada por ato unilateral e escrito da CONTRATANTE, nos casos enumerados nos incisos I a XII do art. 78 da Lei Federal nº 8.666/93;
- 12.3- Amigável, por acordo entre as partes, mediante autorização escrita e fundamentada da autoridade competente, reduzida a termo no processo licitatório, desde que haja conveniência da Administração;
- 12.4- Em caso de rescisão prevista nos incisos XII e XVII do art. 78 da Lei nº 8.666/93, sem que haja culpa do CONTRATADO, será esta ressarcida dos prejuízos regulamentares comprovados, quando os houver sofrido;
- 12.5- A rescisão contratual de que trata o inciso I do art. 78 acarreta as consequências previstas no art. 80, incisos I a IV, ambos da Lei nº 8.666/93.

CLÁUSULA DÉCIMA-TERCEIRA – DA SUB-CONTRATAÇÃO

- 13.1 É permitida a subcontratação PARCIAL do objeto deste Contrato, desde que expressamente autorizada pelo Município de PENAFORTE. Sendo aceitas subcontratações de terceiros para a execução do contrato original, estando a Contratada autorizada a subcontratar **até o limite de 30% (trinta por cento)** do objeto do contrato, *desde que se trate de subcontratação de microempresa ou empresa de pequeno porte, conforme art. 48, inciso II, LC 123/2006.*
- 13.2 - Contudo, em qualquer situação, a CONTRATADA é a única e integral responsável pela execução global do contrato.
- 13.3 - Em hipótese nenhuma, haverá relacionamento contratual ou legal da CONTRATANTE com os subcontratados.



13.4 - A CONTRATANTE reserva-se o direito de vetar a utilização de subcontratações por razões técnicas ou administrativas, visando unicamente o perfeito cumprimento do contrato.

13.5 Caso haja a subcontratação, obriga-se a CONTRATADA a celebrar Contrato com inteira obediência às condições previstas no Edital/Contrato e sob a sua inteira e exclusiva responsabilidade, reservando-se ainda ao Município de PENAFORTE, o direito de, a qualquer tempo, dar por terminado o subcontrato, sem que caibam ao subcontratado motivos para reclamar indenização ou prejuízos.

13.6 É VEDADA A SUBCONTRATAÇÃO COM OUTRAS LICITANTES PARTICIPANTES DESTE PROCESSO LICITATÓRIO, BEM COMO A SUBCONTRATAÇÃO TOTAL DO OBJETO.

CLÁUSULA DÉCIMA QUARTA DO REGIME DE EXECUÇÃO E DAS ALTERAÇÕES

14.1 - O contrato será realizado por execução indireta, sob o regime de empreitada por preço unitário.

14.2 - Eventuais alterações contratuais reger-se-ão pela disciplina do art. 65 da Lei nº 8.666, de 1993.**CLÁUSULA DÉCIMA QUINTA - DA EXECUÇÃO DOS SERVIÇOS**

15.1 Os serviços objeto deste contrato deverão ser realizados conforme cronograma de prazo constante em Projeto Básico da Secretaria de Educação, elaborado pelo setor de projetos da Prefeitura Municipal de Penaforte, conforme valores da proposta da Licitante Vencedora, de acordo com a necessidade de cada serviço, levando em conta o levantamento de demandas, devendo ter seu início no prazo máximo de 05 (cinco) dias contados a partir da emissão da ordem de serviço.

CLAUSULA DÉCIMA SEXTA - DO ACOMPANHAMENTO E FISCALIZAÇÃO DA EXECUÇÃO DO CONTRATO

16.1. A execução deste contrato será acompanhada por meio da Fiscalização de Engenharia da Secretaria Municipal de SAÚDE do Município de PENAFORTE, que exercerá ampla e irrestrita fiscalização da obra, a qualquer hora, em toda a área abrangida pela obra, determinando o que for necessário à regularização das faltas ou defeitos observados, inclusive quanto às obrigações da Contratada.

16.2. As vistorias efetuadas pelo Contratante deverão ser acompanhadas pelo engenheiro responsável pela obra, sendo registradas em documento diário próprio, pelo fiscal da contratante e pelo engenheiro responsável pela obra.

16.3. No caso de alguns dos serviços não estarem em conformidade com o contrato, a Fiscalização da Engenharia da Secretaria Municipal de SAÚDE do Município de PENAFORTE impugnará as respectivas etapas, discriminando por meio de termo as falhas ou irregularidades encontradas, ficando a Contratada, com o termo, cientificada das irregularidades apontadas e de que estará, conforme o caso, passível das sanções cabíveis. À Contratada caberá sanar as falhas apontadas, submetendo posteriormente as etapas impugnadas à nova verificação da Fiscalização da Engenharia da Secretaria Municipal de SAÚDE do Município de PENAFORTE.

16.4. Todas as comunicações/ordens de serviço entre a Fiscalização e a Contratada serão transmitidas por escrito, visadas pelas partes, fotocopiadas para arquivamento no canteiro de obras.



16.5. A Contratada deverá facilitar à Fiscalização a vistoria das obras e serviços pactuados, bem como a verificação de materiais/equipamentos destinados à empreitada, em oficinas, depósitos, armazéns ou dependências onde se encontrem, mesmo que de propriedade de terceiros.

16.6. À Fiscalização é assegurado o direito de ordenar a suspensão das obras e serviços, sem prejuízo das penalidades a que ficar sujeita a Contratada e sem que esta tenha direito à indenização, no caso de não ser atendida, dentro de 48 (quarenta e oito) horas, a contar da entrega da ordem de serviço correspondente, qualquer reclamação sofre defeito em serviço executado ou em material/equipamento adquirido.

16.7. Qualquer alteração do projeto e memorial descritivo deverá ser devidamente justificada e aprovada pela autoridade superior.

16.8. A Contratada deverá destacar um engenheiro civil, com experiência comprovada compatível com a obra ora contratada e de seu quadro de profissionais. Deverá, ainda, indicar o seu nome e número da inscrição junto ao CREA. Este engenheiro ficará à disposição da obra, por ela responsabilizar-se-á e terá atribuição de acompanhamento técnico de todos os serviços. O nome desse profissional constará da Anotação de Responsabilidade Técnica (ART) relativa à obra objeto deste contrato.

16.9. A Contratada deverá submeter à Contratante a relação dos profissionais credenciados a prestar os serviços, inclusive um mestre de obra de seu quadro de profissionais com vasta experiência em edificações compatíveis com o objeto contratado (este deverá permanecer na obra, diariamente, durante toda a execução). Deverá, ainda, discriminar a função que exercem, obrigando-se, ainda, a atender, no prazo de 48 (quarenta e oito) horas, eventual solicitação para afastar da obra qualquer empregado cuja permanência seja julgada, pelo Contratante, prejudicial ao fiel cumprimento deste contrato.

16.10. É admitida a substituição de profissionais por outros profissionais com formação equivalente desde que aprovada pelo Contratante.

16.11. A fiscalização será exercida no interesse do Contratante e não exclui nem reduz a responsabilidade da Contratada, inclusive perante terceiros, por quaisquer irregularidades, e, na sua ocorrência, não implica corresponsabilidade do Contratante.

CLÁUSULA DÉCIMA SÉTIMA - DOS RECURSOS ADMINISTRATIVOS

17.1- Os recursos cabíveis serão processados de acordo com o que estabelece o art. 109 da Lei nº 8666/93 e suas alterações.

17.2- Os recursos deverão ser interpostos mediante petição devidamente arrazoada e subscrita pelo representante legal da recorrente, dirigida à Comissão de Licitação da Prefeitura Municipal de Penaforte.

17.3- Os recursos serão protocolados na Secretaria de Educação de Penaforte - CE, e encaminhados à Comissão de Licitação.

CLAUSULA DÉCIMA OITAVA - DAS DISPOSIÇÕES FINAIS

18.1. Declaramas partes que este Contrato corresponde à manifestação final, completa e exclusiva, do acordo entre elas celebrado;



18.2. Obrigação do contratado de manter, durante toda a execução do Contrato, em compatibilidade com as obrigações por ele assumidas, todas as condições de habilitação e qualificação exigidas na licitação.

18.3. A execução do contrato será acompanhada e fiscalizada pelo (a) o (a) Servidor (a) Sr (a). xxxxxxxxxxxxxx especialmente designado (a) pelo Secretário(a) Municipal de XXXXX, de acordo com o estabelecido no Art. 67 da Lei 8.666/93, doravante denominado (a) FISCAL DE CONTRATO.

CLAÚSULA DÉCIMA NONA - DO FORO

19.1- Fica eleito o foro da Comarca de Penaforte - CE, Estado do Ceará, para dirimir toda e qualquer controvérsia oriunda do presente, que não possa ser resolvida pela via administrativa, renunciando-se, desde já, a qualquer outro, por mais privilegiado que seja.

E, por estarem acertados, as partes firmam o presente instrumento contratual em 03 (três) vias para que possa produzir os efeitos legais.

Penaforte - CE, ____ de _____ de 2022.

Secretário de Educação
CONTRATANTE

Representante Empresa
CONTRATADA

TESTEMUNHAS:

01. _____

Nome:

CPF/MF:

02. _____

Nome:

CPF/MF

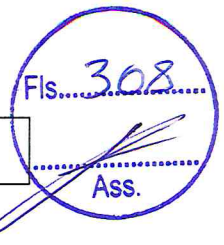

ANEXO IV

DECLARAÇÕES

a) DECLARA, sob as penas da lei, para todos os fins de direito a que se possa prestar, especialmente para fins de prova em processo licitatório da Tomada de Preços N.º 2022.02.14.01, junto ao Município de _____, Estado do Ceará, que, em cumprimento ao estabelecido na Lei n.º 9.854, de 27/10/1999, publicada no DOU de 28/10/1999, e ao inciso XXXIII, do artigo 70, da Constituição Federal, não emprega menores de 18 (dezoito) anos em trabalho noturno, perigoso ou insalubre, nem emprega menores de 16 (dezesseis) anos em trabalho alium, salvo na condição de aprendiz, a partir de 14 (quatorze) anos.

b) DECLARA, para os devidos fins de direito, especialmente para fins de prova em processo licitatório, junto ao Município de PENAFORTE, Estado do Ceará, que tem pleno conhecimento de todos os parâmetros e elementos dos serviços a serem ofertados no presente certame licitatório e que sua proposta atende integralmente aos requisitos constantes neste edital.

c) DECLARA, sob as penas da lei, para todos os fins de direito a que se possa prestar, especialmente para fins de prova em processo licitatório, junto ao Município de _____, Estado do Ceará, que concorda integralmente com os termos deste edital e seus anexos;

d) DECLARA, que inexistente qualquer fato superveniente impeditivo de nossa habilitação para participar no presente certame licitatório, bem assim que ficamos ciente da obrigatoriedade de declarar ocorrências posteriores, nos termos do art. 32, §2º, da Lei n.º 8.666/93. Pelo que, por ser a expressão da verdade, firma a presente, sob as penas da Lei.

e) DECLARA, sob as penas da lei penal e, sem prejuízo das sanções administrativas e cíveis, que as cópias dos documentos listados abaixo são autênticos e condizem com o documento original.

Documentos apresentados:

- 1.
- 2.

_____, ____ de _____ de 2022.

Carimbo e assinatura do representante legal da empresa.



ANEXO V

Modelo de Declaração:

DECLARAÇÃO

(Nome/Razão Social), inscrita no CNPJ nº _____, por intermédio de seu representante legal, o(a) Sr(a) _____, portado(a) da Carteira de Identidade nº _____ e CPF nº _____, DECLARA, sob as sanções administrativas cabíveis e sob as penas da lei, ser microempresa ou empresa de pequeno porte nos termos da legislação vigente, não possuindo nenhum dos impedimentos previstos no §4 do artigo 3º da Lei Complementar nº 123/06.

_____ -CE, _____ de _____ de 2022.

(Representante Legal)